

**Hiipakka**  
- Since 1951

JALAT  
HELAT  
KOUKUT  
KANNAKKEET  
LIUKUOVIELAT  
PROFIILIT



# Hiipakka

- Since 1951 -

• Products for furniture and kitchen industry  
 Hiipakka  
 Puhelin: +358 20 749 516

E-julkaisu  
 Tiedustelu: Puh. 02033 8200

Home furniture  
 Hiipakka  
 www.hiipakka.fi  
 +358 20 749 516



# SÄHKÖSÄÄTÖPÖYTÄ

## T2

Koodi	Tuote	Materiaali	Pintakäsittely
751130	2-jalkainen	Teräs	Harmaa
751132	2-jalkainen	Teräs	Valkoinen
751134	2-jalkainen	Teräs	Musta

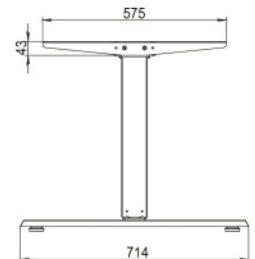
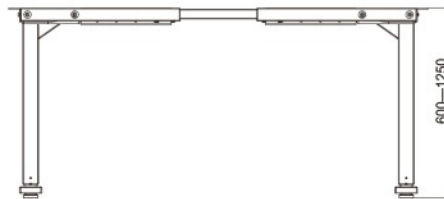
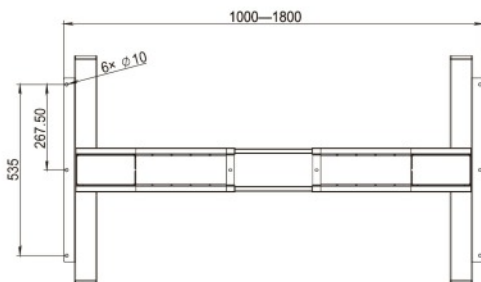
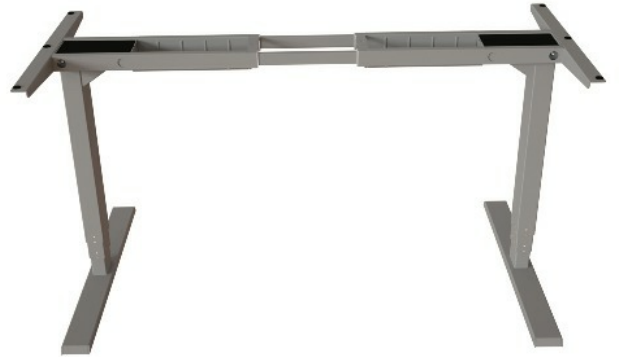

### Tekniset tiedot

Säätörajat (mm)	620-1270
Nousukorkeus (mm)	650
Säätönopeus (mm/s)	32
Leveydensäätö (mm)	1000-1800
Max. Kuormitus	120 kg
Melutaso (Db)	<50
Sähkön syöttöteho	AC100-220V 50-60Hz
Takuu	5 vuotta

**Neljä muistipaikkaa**

# SÄHKÖSÄÄTÖPÖYTÄ

## T3

Koodi	Tuote	Materiaali	Pintakäsittely
751150	3-jalkainen	Teräs	Harmaa
751154	3-jalkainen	Teräs	Musta

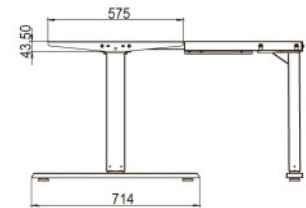
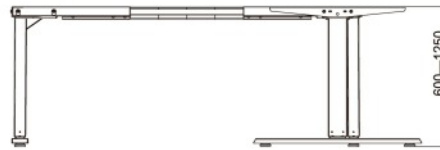
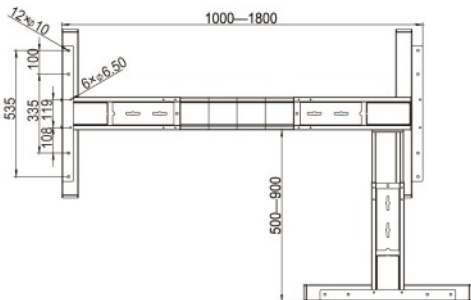

### Tekniset tiedot

Säätörajat (mm)	620-1260
Nousukorkeus (mm)	650
Säätönopeus (mm/s)	32
Leveydensäätö (mm)	100-1800/500-900
Max. Kuormitus	150 kg
Melutaso (Db)	<50
Sähkön syöttöteho	AC100-220V 50-60Hz
Takuu	5 vuotta

**Neljä muistipaikkaa**

# PÖYDÄN JALKA 661

Koodi	Tuote	Pituus mm	Ø mm	Pintakäsittely	Materiaali
06081	Pöydän jalkasarja 4 kpl	710	50	Kromi	Teräs
06087	Pöydän jalkasarja 4 kpl	870	60	Kromi	Teräs



---

# PÖYDÄN JALKA 994

Koodi	Tuote	Pituus mm	Ø mm	Pintakäsittely	Materiaali
06077	Pöydän jalka 994	630+200	50	RAL9006	Teräs



# PUTKIJALKA 300

Koodi	Tuote		Pituus mm	Kantavuus kg	Materiaali
* 061651	Putkijalka 300 40x40	Alumiini	100	150	Alumiini/teräs
* 061661	Putkijalka 300 40x40	Alumiini	150	150	Alumiini/teräs
061662	Putkijalka 300 40x40	Valkoinen	150	150	Alumiini/teräs
061663	Putkijalka 300 40x40	Musta	150	150	Alumiini/teräs
061664	Putkijalka 300 40x40	Rst sävy	150	150	Alumiini/teräs
* 061671	Putkijalka 300 40x40	Alumiini	200	150	Alumiini/teräs
* 061681	Putkijalka 300 40x40	Alumiini	250	150	Alumiini/teräs
061691	Säätöruuvien suoja	Alumiini			Harmaa muovi

\* Alumiinin värinen jalka on ilman säätöruuvien suojaa, suojan tilausnumero on 061691.

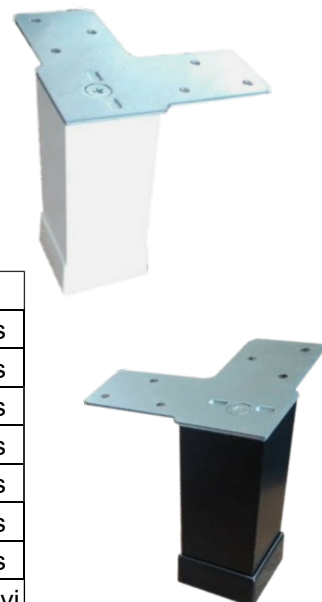

# PUTKIJALKA 171

Koodi	Tuote	Pituus mm	Kantavuus kg	Materiaali
06219	Putkijalka 171 Ø 42	100	100	Teräs kromi
06220	Putkijalka 171 Ø 42	150	100	Teräs kromi



# PUTKIJALKA 110

Koodi	Tuote	Pituus mm	Materiaali
06201	Putkijalka 110 / 35	100	Teräs kromi
06203	Putkijalka 110 / 35	150	Teräs kromi
06205	Putkijalka 110 / 35	200	Teräs kromi
06207	Putkijalka 110 / 35	250	Teräs kromi



## PUTKIJALKA 240

Koodi	Tuote	Pituus mm	Materiaali	Pintakäsittely
06211	Putkijalka 240 kartio	100	Teräs	Kromi
06213	Putkijalka 240 kartio	150	Teräs	Kromi
06215	Putkijalka 240 kartio	200	Teräs	Kromi
06218	Putkijalka 240 kartio	150	Teräs	Harjattu niklaus



## SÄÄTÖJALKA 3000

Koodi	Tuote	Materiaali	Pintakäsittely
06013	Säätljalka 3000	Teräs / muovi	Sinkitty / musta

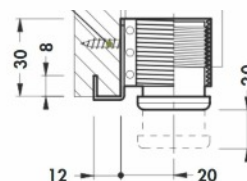

## SÄÄTÖTASSU

06018



06017



06015



Koodi	Tuote	Materiaali	Pintakäsittely
06015	Säätötassu	M6x25	Teräs/muovi
06017	Muhvi	Käpy	Teräs
06018	Muhvi	Väkänen	Teräs

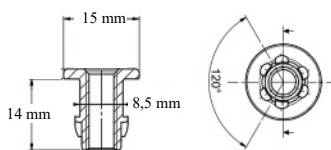
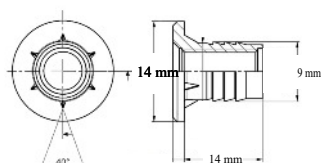

## MAGIC -sokkelijalka

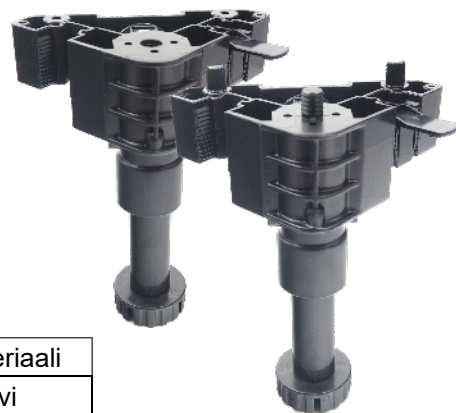

Koodi	Tuote	Kiinnitys	Väri	Materiaali
06245	Magic sokkelijalka 100 ja 150 mm	Ruuvikiinnitys	Musta	Muovi
06246	Magic sokkelijalka 100 ja 150 mm	Tappikiinnitys	Musta	Muovi
06248	Magic sokkelijalan pätyklipsi		Musta	Muovi

## SAM -sokkelijalka



Koodi	Tuote	Kiinnitys	Väri	Materiaali
48000	Sokkelijalka 100-130 mm		Musta	Muovi
48001	Sokkelijalka 130-190 mm		Musta	Muovi
48008	Sokkelin klipsi		Musta	Muovi
48010	Jalan kiinnike	Ruuvikiinnitys	Musta	Muovi
48011	Jalan kiinnike	Tappikiinnitys	Musta	Muovi





# KALUSTEPYÖRÄ 400/50



Koodi	Tuote	Korkeus	Materiaali	Kantavuus
01020	Kalustepyörä 400/50 ilman jarrua	66 mm	Teräs /kumi	40 kg
01021	Kalustepyörä 400/50 jarrulla	66 mm	Teräs /kumi	40 kg

# KALUSTEPYÖRÄ 400/75



Koodi	Tuote	Korkeus	Materiaali	Kantavuus
06009	Kalustepyörä 400/75 kiinteä	99 mm	Teräs /kumi	55 kg
06010	Kalustepyörä 400/75 kääntävä	99 mm	Teräs /kumi	55 kg
06012	Jarrupala kääntävään pyörään		Muovi	

# KALUSTEPYÖRÄ 567/50

Koodi	Tuote	Materiaali	Väri	Kantavuus
01029	Kalustepyörä 567/50 jarruton	Muovi/kumi	Harmaa	65 kg
01030	Kalustepyörä 567/50 jarrulla	Muovi/kumi	Harmaa	65 kg

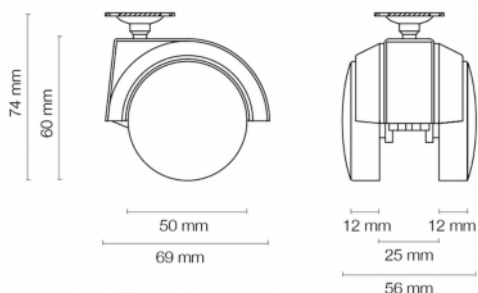

## KALUSTEPYÖRÄ 561/50

Koodi	Tuote	Materiaali	Väri	Kantavuus
01032	Kalustepyörä 561/50 jarruton	Muovi	Musta	65 kg
01033	Kalustepyörä 561/50 jarrulla	Muovi	Musta	65 kg

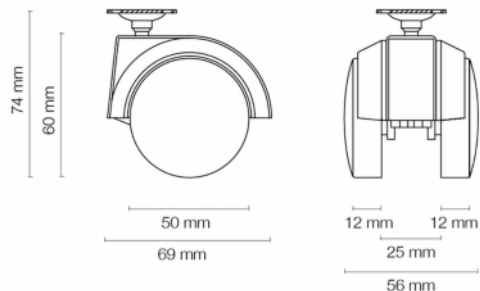

## KALUSTEPYÖRÄ 588/80

Koodi	Tuote	Materiaali	Väri	Kantavuus
01036	Kalustepyörä 588/80 jarruton	Muovi/kumi	Harmaa	80 kg
01037	Kalustepyörä 588/80 jarrulla	Muovi/kumi	Harmaa	80 kg

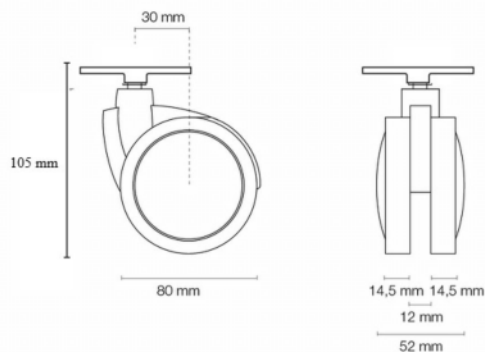

## LAATIKON PYÖRÄ

Koodi	Tuote	Korkeus	Materiaali	Väri	Kantavuus
06004	Vuodevaatelaatikonpyörä	42 mm	Muovi/teräs	Musta	20 kg
06005	Vuodevaatelaatikonpyörä	28 mm	Muovi/teräs	Musta	20 kg

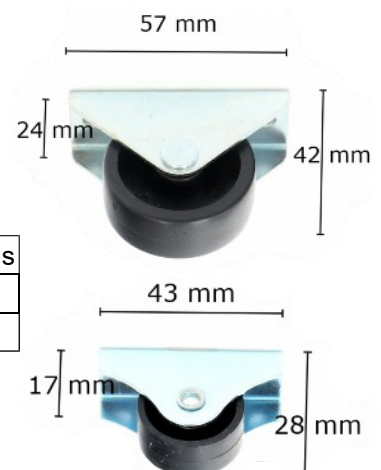

# SOPIMUSVALMISTUS

# SUUN NITTELU

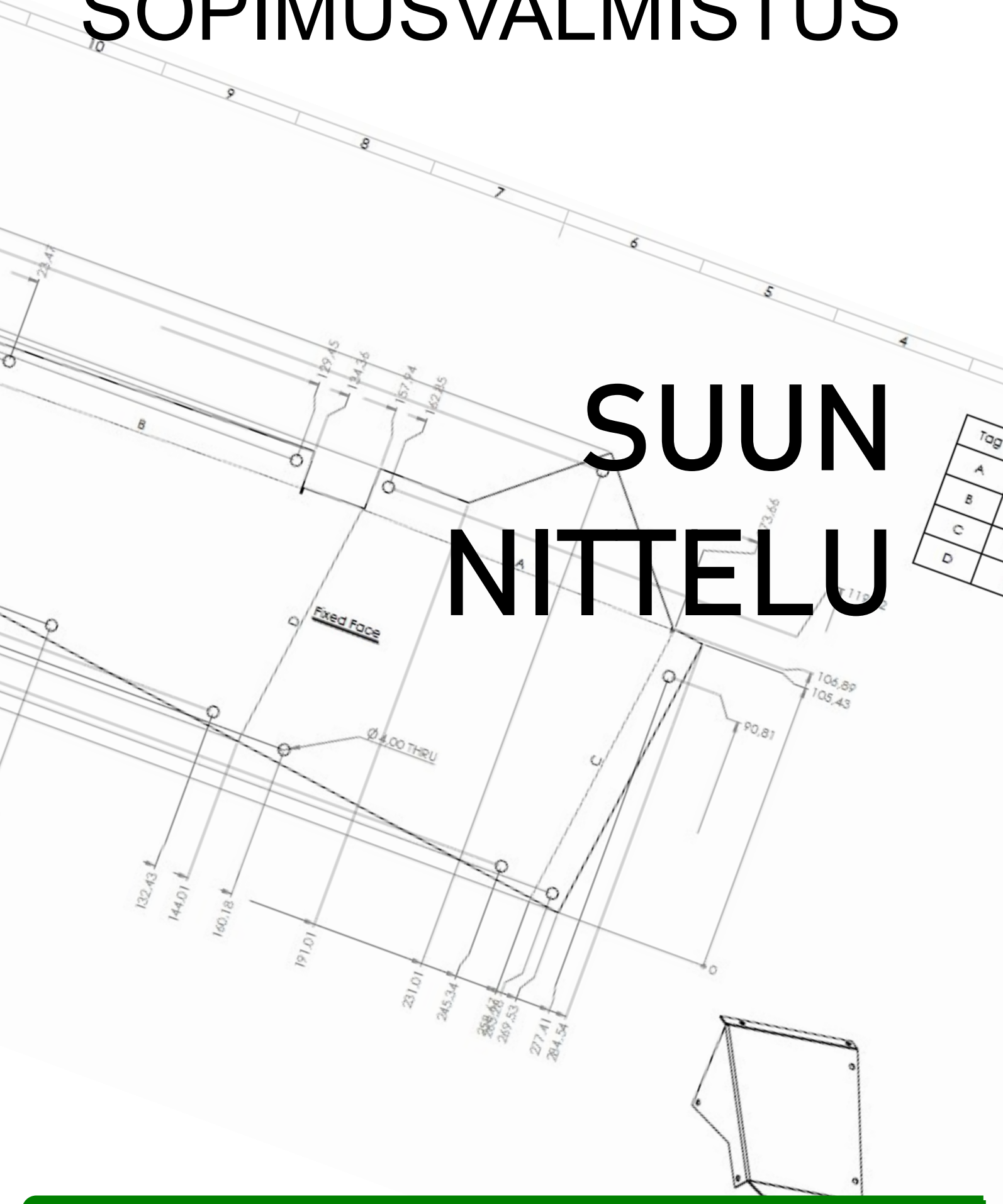

# KALUSTELUKKO

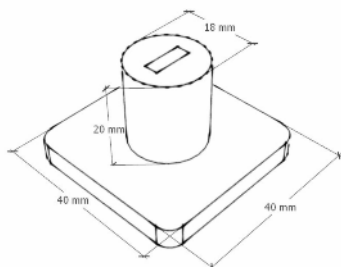

Koodi	Tuote	Ø mm	Materiaali	Pintakäsittely
02052	Kalustelukko 09101	19	Teräs	Kromi

Ns. villi lukitus, eli kussakin lukossa oma avain.

# KALUSTELUKKO

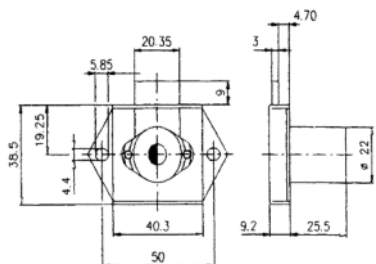

Koodi	Tuote	Ø mm	Materiaali	Pintakäsittely
02010	Lukko 3500 villi	22	Teräs/messinki	Kromi
02013	Lukko 3500 samankeskeinen	22	Teräs/messinki	Kromi
02016	Lukko 3500 yleisavainsarja	22	Teräs/messinki	Kromi
02020	Lukon peiterengas	22	Teräs/messinki	Kromi

- Villi lukitus, eli kussakin lukossa oma avain.
- Samankeskeinen, eli kaikki lukot toimivat samalla avaimella.
- Yleisavainsarja, eli kaikki lukot toimivat eri avaimella, mutta jokainen lukko toimii yhdellä yleisavaimella.

# PONNAHDUSSALPA

## 792

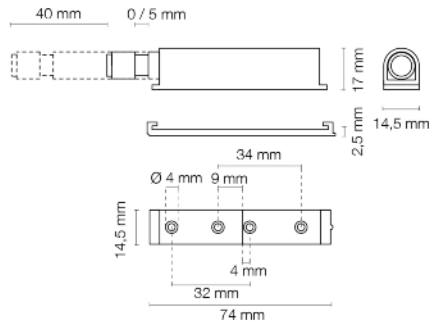

Koodi	Tuote	Materiaali
03665	Ponnahdussalpa 792 magneetilla	Harmaa muovi
03666	Ponnahdussalpa 792	Harmaa muovi
03667	Kiinnike 792 ruuvikiinnityksellä	Harmaa muovi
03668	Kiinnike 792 tappikiinnityksellä	Harmaa muovi

## 487

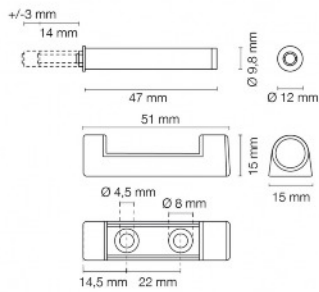

Koodi	Tuote	Materiaali
03663	Ponnahdussalpa 487	Harmaa muovi
03664	Kiinnike 487	Harmaa muovi

## 477

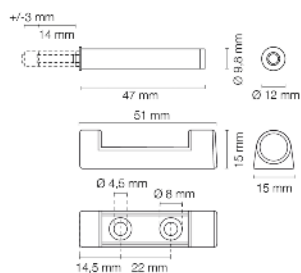

Koodi	Tuote	Materiaali
03662	Ponnahdussalpa 477	Harmaa muovi

# MAGNEETTISALPA

4 kg



Koodi	Tuote		Materiaali
04560	Magneettisalpa 4 kg	Pintakiinnitys	Teräs niklatu
04561	Magneettisalpa 4 kg	Upotettava	Teräs niklatu

# MAGNEETTISALPA

8 kg

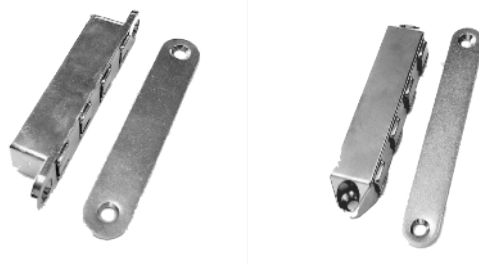

Koodi	Tuote		Materiaali	Pintakäsittely
04565	Magneettisalpa 8 kg	Pintakiinnitys	Teräs	Niklaus
04566	Magneettisalpa 8 kg	Upotettava	Teräs	Niklaus

# SOPIMUSVALMISTUS

# ALIHAN KINTA



# KIDE HYLLYKEHÄ



Koodi	Tuote	Korkeus	Syvyys	Pintakäsittely	Materiaali
43500	KIDE hyllykehä	300 mm	250 mm	Musta	Teräs

KIDE hyllykehässä käytettävän levyn mitat:

Syvyys: 245 mm

Paksuus: 18 mm

Hyllyn leveyden voi itse suunnitella oman käyttötarpeen mukaiseksi.



## HYLLYN KANNAKE 3402

Koodi	Tuote	Mitat mm	Kantavuus/pari	Pintakäsittely	Materiaali
04975	Kannake 3402/200	208x138	20-40 kg	Valkoinen	Teräs
04977	Kannake 3402/270	270x168	25-50 kg	Valkoinen	Teräs
04979	Kannake 3402/370	370x225	30-60 kg	Valkoinen	Teräs



## HYLLYN KANNAKE 516

Koodi	Tuote	Mitat mm	Hyllyn paksuus	Pintakäsittely	Materiaali
01654	Kannake 516	83x67x24	5-30 mm	Matta kromi	Sinkkivalu



## HYLLYN KANNAKE 381

Koodi	Tuote	Mitat mm	Hyllyn paksuus	Pintakäsittely	Materiaali
01655	Kannake 381	53x55	5-20 mm	Matta kromi	Sinkkivalu
01653	Kannake 381	60x75	5-30 mm	Matta kromi	Sinkkivalu



## HYLLYN KANNAKE 121

Koodi	Tuote	Mitat mm	Hyllyn paksuus	Pintakäsittely	Materiaali
01656	Kannake 121	56x53x20	5-20 mm	Matta kromi	Sinkkivalu



# HYLLYN KANNAKE



Koodi	Tuote	Ø mm	Materiaali
04919	Hyllyn kannake	5	Valkoinen muovi
04926	Hyllyn kannake	6	Valkoinen muovi
04933	Hyllyn kannake	7	Valkoinen muovi

# HYLLYN KANNAKE 517



Koodi	Tuote	Ø mm	Pintakäsittely	Materiaali
04952	Hyllyn kannake	5/5	Niklattu	Teräs

# HYLLYN KANNAKE 140



Koodi	Tuote	Ø mm	Pintakäsittely	Materiaali
04964	Sitova hyllyn kannake	5	Niklattu	Teräs
04979	Lasihyllyn kannake	5	Niklattu	Teräs/kumi

# HYLLYN KANNAKE 1502



Koodi	Tuote	Ø mm	Pintakäsittely	Materiaali
04959	Hyllyn kannake	5	Niklattu	Teräs

## KOUKKU 570/571

Koodi	Tuote	Mitat mm	Materiaali	Pintakäsittely
04180	Koukku 571	25x70x44	Teräs	Kromattu
04182	Koukku 570	25x180x44	Teräs	Kromattu



## KOUKKU 3085

-kääntövä

Koodi	Tuote	Ø mm	Laippa Ø mm	Korkeus mm	Materiaali	Pintakäsittely
04190	Koukku 3085	55	36	42	Sinkkivalu	Kromattu



## KOUKKU 472/25

Koodi	Tuote	Materiaali	pintakäsittely
04150	Koukku 472/25	sinkkivalu	Kromattu

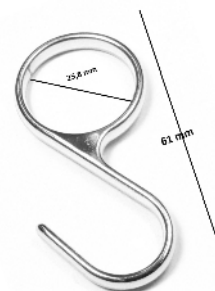

## OVAALI PUTKI 15X30 mm

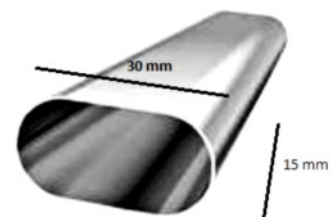

Koodi	Tuote	Pituus mm	Materiaali	Pintakäsittely
05008	Ovaali kalusteputki	3000	Teräs	Kromi
05333	Ovaali kalusteputki	260	Teräs	Kromi
05334	Ovaali kalusteputki	360	Teräs	Kromi
05335	Ovaali kalusteputki	460	Teräs	Kromi
05336	Ovaali kalusteputki	560	Teräs	Kromi
05338	Ovaali kalusteputki	760	Teräs	Kromi
05340	Ovaali kalusteputki	960	Teräs	Kromi
05341	Ovaali kalusteputki	1160	Teräs	Kromi

## PUTKI Ø 25 mm

Koodi	Tuote	Pituus mm	Materiaali	Pintakäsittely
05007	Kalusteputki	3000	Teräs	Kromi
05320	Kalusteputki	260	Teräs	Kromi
05321	Kalusteputki	360	Teräs	Kromi
05322	Kalusteputki	460	Teräs	Kromi
05323	Kalusteputki	560	Teräs	Kromi
05324	Kalusteputki	760	Teräs	Kromi
05325	Kalusteputki	960	Teräs	Kromi
05326	Kalusteputki	1160	Teräs	Kromi



# PUTKEN KANNAKE

Koodi	Tuote	Ø mm	Materiaali	Pintakäsittely
05014	Putken kannake 370/25 välik.	25	Sinkkivalu	Kromattu
05015	Putken kannake 370/25 Päätyk.	25	Sinkkivalu	Kromattu



# PUTKEN KANNAKE 202

- piilokiinnitys

Koodi	Tuote	Ø mm	Materiaali	Pintakäsittely
50020	Putken kannake 303/25	25	Sinkkivalu	Kromattu



# PUTKEN KANNAKE

Koodi	Tuote	Ø mm	Materiaali	Pintakäsittely
50010	Putken kannake 202/25	25	Sinkkivalu	Kromi



# OVAALIPUTKEN KANNAKE

Koodi	Tuote	Ø mm	Materiaali	Pintakäsittely
050110	Ruuvikiinnikkeinen	15/30	Sinkkivalu	Kromi
050112	Tappikiinnikkeinen	15/30	Sinkkivalu	Kromi



## KIINNITYSKULMA 021

Koodi	Tuote	Mitat mm	Materiaali	Pintakäsittely
06106	Kiinnityskulma 021	48x36x36	Teräs	Sinkitty



## KIINNITYSKULMA 501

Koodi	Tuote	Mitat mm	Materiaali	Pintakäsittely
06117	Kiinnityskulma 501	20x40x22	Teräs	Sinkitty
06118	Kiinnityskulma 501	20x40x22	Teräs	Valkoinen



## KIINNITYSKULMA 217

Koodi	Tuote	Mitat mm	Materiaali	Pintakäsittely
06108	Kiinnityskulma 217	19x19x16	Teräs	Sinkitty



## PEITELEVYN KIINNIKE

Koodi	Tuote	Mitat	Materiaali	Pintakäsittely
08150	Peitelevyn kiinnike		Muovi	Valkoinen



## EURORUUVI

Koodi	Tuote	Kanta mm	Ø mm	l mm	Pintakäsittely
07180	6,3x9	7,2	6,3	9	Sinkitty
07184	6,3x11	7,7	6,3	11	Sinkitty
07186	6,3x11	7,2	6,3	11	Sinkitty
07188	6,3x24	7,7	6,3	24	Sinkitty

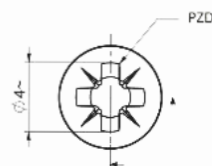
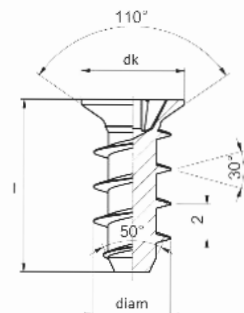

## KASAUSRUUVI

Koodi	Tuote	Kanta mm	Ø mm	l mm	Pintakäsittely
07148	7x30 combi confirmat	10	7	30	Sinkitty
07140	7x50 combi confirmat	10	7	50	Sinkitty
07159	5x50 6-kolo confirmat	7,5	5	50	Sinkitty
07161	5x50 PZ confirmat	7,5	5	50	Sinkitty
07168	6,3x50 PZ confirmat	7,5	6,3	50	Sinkitty

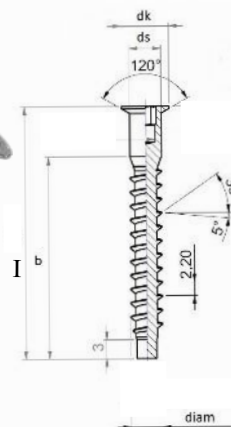

## YLEISRUUVIT / PUURUUVIT

Ruuvivalikoimiimme kuuluvat eri valmistajien ruuvit.  
mm SPAX .

Tiedustele mittavaihtoehtot myynnistämme.



# VEDINRUUVI / YHDISTÄJÄRUUVIN HATTU

Koodi	Tuote	Koko mm	Pintakäsittely
01392	Vedinruuvi	M4x8	Sinkitty
01393	Vedinruuvi	M4x10	Sinkitty
01399	Vedinruuvi	M4x19	Sinkitty
01400	Vedinruuvi	M4x22	Sinkitty
01402	Vedinruuvi	M4x25	Sinkitty
01403	Vedinruuvi	M4x28	Sinkitty
01407	Vedinruuvi	M4x32	Sinkitty
01410	Vedinruuvi	M4x38	Sinkitty
-			
07330	Yhdistäjäruuvien hattu Ø 5 mm	M4x27	Sinkitty



## YHDISTÄJÄRUUVI

Koodi	Tuote	Koko mm	Pintakäsittely
07331	Yhdistäjäruuvi M6 uros+naaras	M6 29,5+15	Niklattu



## YHDISTÄJÄRAUTA

Koodi	Tuote	Koko mm	Pintakäsittely
06120	Yhdistäjärauta 563	1,5x47x70	Sinkitty





# EPÄKESKO KASAUSHELAT

Koodi	Tuote	Koko mm	Pintakäsittely
07340KA101	Keskiö 101	15x12	Sinkitty
07340KA106	Keskiö 106	15x9,5	Sinkitty
07340KA115	Tappi 101 keskiöön	6,3x34	Sinkitty
07340KA118	Tappi 106 keskiöön	6,3x34	Sinkitty



# KASAUSTAPPI

Nopeaan piilokiinnittämiseen.

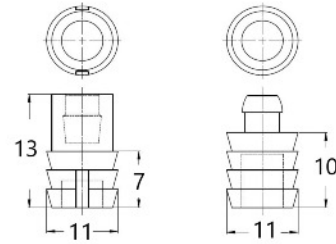

Koodi	Tuote	Materiaali
100329	Kasaustappi	Valkoinen muovi

# PUUTAPIT - Koivu

Koodi	Koko mm
07033	5,9x30
07053	6x30
07054	6x35
07055	6x40
07097	7,9x35
07037	7,9x40
07058	8x20
07038	8x25
07061	8x30
07060	8x35
07063	8x40
07039	8x50
07059	8x60
07062	10x30
07041	10x35
07065	10x40
07042	10x45
07064	10x50
07066	10x60
07093	10x75
070661	10x100

Koodi	Koko mm
07044	12x35
07046	12x40
07068	12x50
07067	12x60
07094	12x70
07095	16x60



# JOHDON LÄPIVIENTISUOJA

Koodi	Tuote	Ø mm	Materiaali	Pintakäsittely
06470	Johdon läpivientisuoja	60	Muovi	Valkoinen
06471	Johdon läpivientisuoja	60	Muovi	Harmaa
06472	Johdon läpivientisuoja	60	Muovi	Musta
06476	Johdon läpivientisuoja	80	Muovi	Valkoinen
06477	Johdon läpivientisuoja	80	Muovi	Harmaa
06478	Johdon läpivientisuoja	80	Muovi	Musta



# JÄTEAUKON KAULUS

Koodi	Tuote	Ø mm	Korkeus	Materiaali	Pintakäsittely
06491	Jäteaukon kaulus	140/117	100	RST	Harjattu



# PUTKISTON OHITUSKAULUS

Koodi	Tuote	Materiaali	Väri
45300	Ohituskaulus	Muovi	Valkoinen

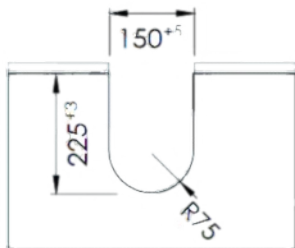
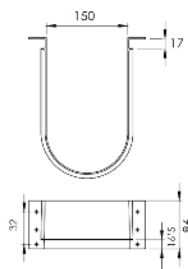

# TUULETUSSÄLEIKKÖ

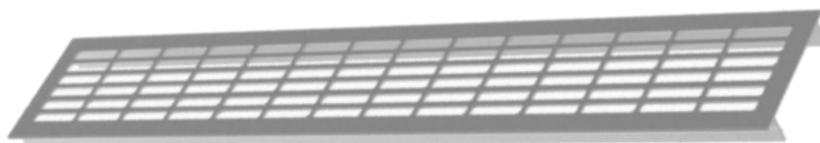

Koodi	Tuote	Mitat mm	Upotusmitat mm	Virtaus cm <sup>2</sup>	Materiaali
05775	Tuuletussäleikkö	70x480	59x461	150	Anodisoitu alumiini
05776	Tuuletussäleikkö	70x286	59x267	70	Anodisoitu alumiini

## TYÖTASON VÄLILISTA

Koodi	Tuote	Pituus mm	Materiaali	Pintakäsittely
05764	Työtason välilista R3,5	630	Alumiini	Anodisoitu

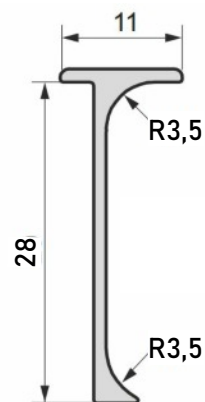

## TYÖTASON PÄÄTYLISTA

Koodi	Tuote	Pituus mm	Kätisyys	Materiaali	Pintakäsittely
05759	Työtason päätylista R3,5	630	Oikea	Alumiini	Anodisoitu
05760	Työtason päätylista R3,5	630	Vasen	Alumiini	Anodisoitu

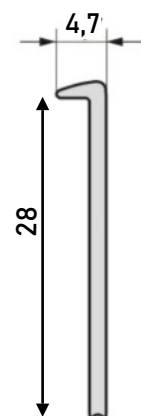

## TYÖTASON YHDISTÄJÄHELA

Koodi	Tuote	Pituus mm	Materiaali	Pintakäsittely
06130	Työtason yhdistäjähela	65	Teräs	Sinkitty

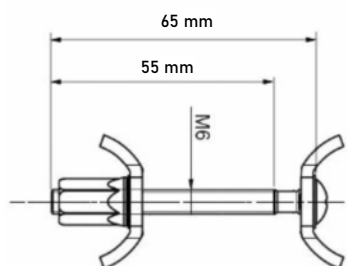

# JAKOSEINÄPROFIILIT

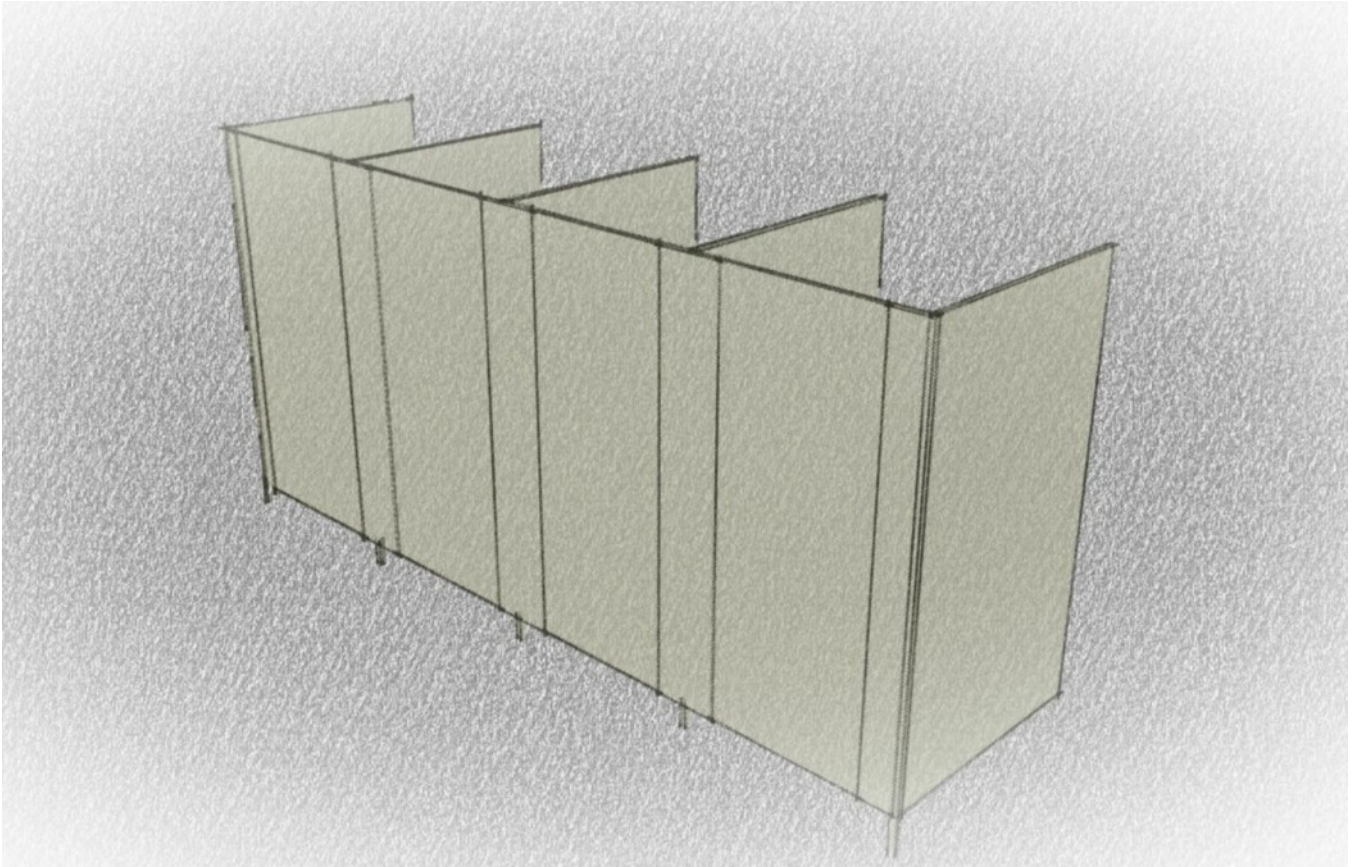

Koodi	Tuote	Pituus	Materiaali
47250	Kulmaprofiili	4 m	Anodisoitu alumiini
47252	Oviprofiili	2,5 m	Anodisoitu alumiini
47254	U-profiili	4 m	Anodisoitu alumiini
47258	U-profiili	4 m	Anodisoitu alumiini

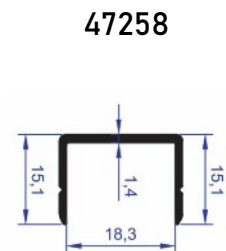
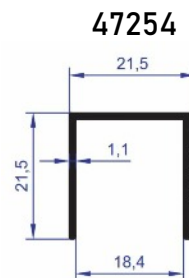
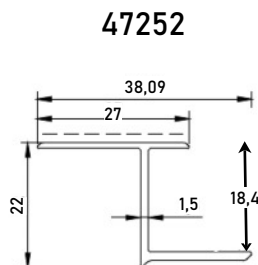
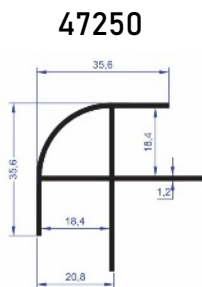



# LUCIDO 75 LIUKUOVIHELAT -alta kantava

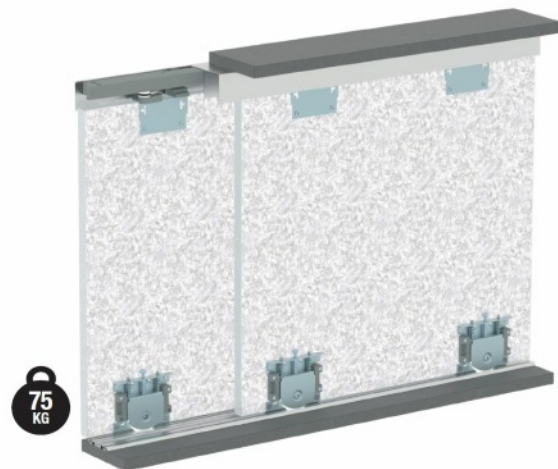

Koodi	Tuote	Pituus	Materiaali
47000	Yläkisko	4 m	Anodisoitu alumiini
47005	Alakisko	4 m	Anodisoitu alumiini
47010	Pyörästö kahdelle ovelle sisältäen hidastimen		Sinkitty teräs / muovi
47020	Vedinlista	3 m	Anodisoitu alumiini

Ovivahvuus 16-18 mm

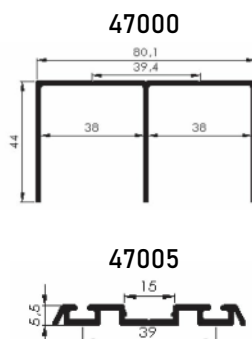
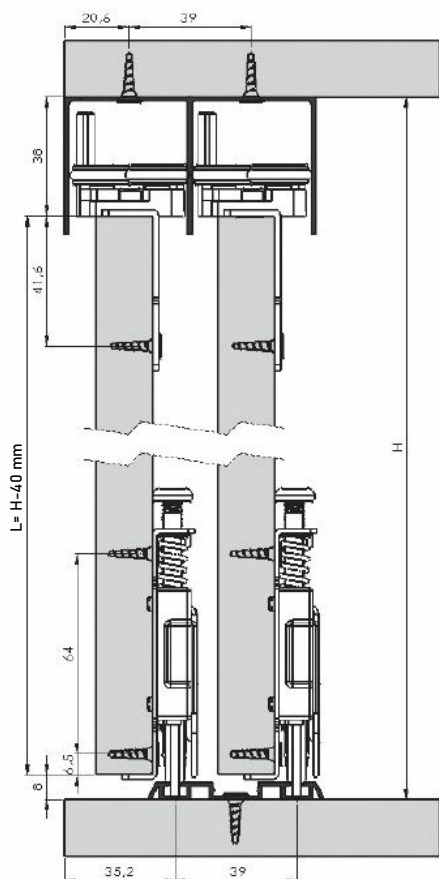

Ovivahvuus 16 mm vedinlistalla

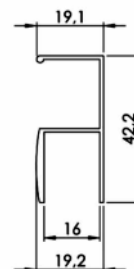

## LUCIDO 65 LIUKUOVIHELAT -ylhäältä kantava



Koodi	Tuote	Pituus	Materiaali
47030	Yläkisko kahdelle ovelle	3 m	Alumiini
47032	Alaohjain liuku	3 m	Muovi
47034	Pyörästö kahdelle ovelle		Teräs/muovi

Ovivahvuus 16-18 mm

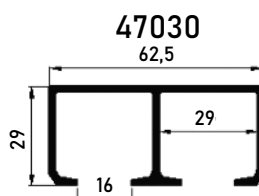
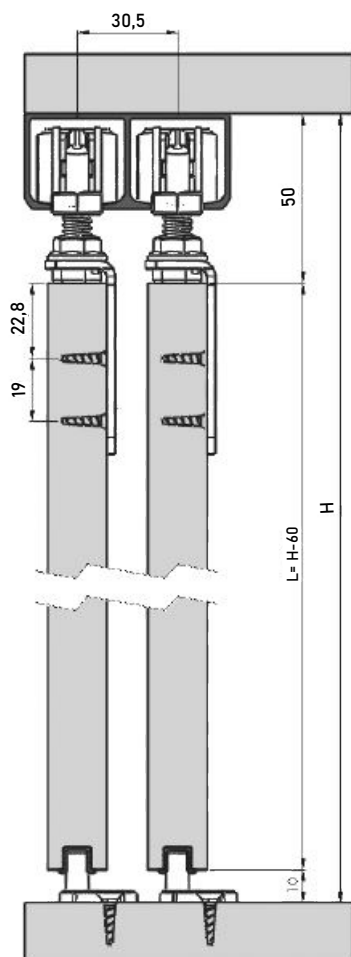

47032

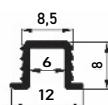

# Hiipakka

- Since 1951 -

[www.ejh.fi](http://www.ejh.fi)

E J Hiipakka Oy  
Teollisuustie 1  
66300 JURVA

020 76 89 530