

# TEOLLISUUDEN TUOTEKUVASTO

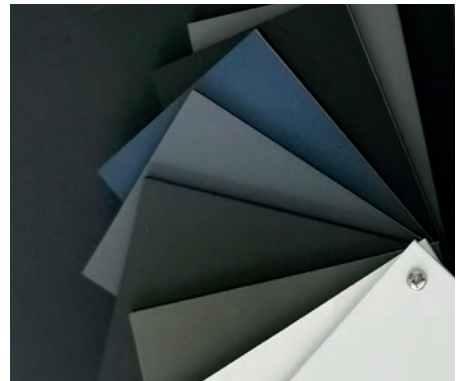

Tuotteet ja kalusteratkaisut puusepänteollisuudelle vuodesta 1951

**Hiipakka**  
- Since 1951 -



# TUOTEKUVASTO

**Tuotteet ja kalusteratkaisut  
puusepänteollisuudelle**

**2024-2025**

Yhdistämme kotimaisen tuotannon ja kansainväliset innovaatiot.

**Hiipakka**  
- Since 1951 -

**KOTIMAISET KIINTO- JA LEVYKALUSTEET**

**KALUSTETEOLLISUUDEN HUIPPUTUOTTEET**

**PALVELUT KALUSTETEOLLISUUDEN JA RAKENTAMISEN TARPEISIIN**

**MERITEOLLISUUS: LAIVAKALUSTAMINEN**

Perheyriityksemme E J Hiipakka Oy:n historia ulottuu yli 70 vuoden taakse ja nykyään olemme yksi suurimmista kalusteteollisuuden toimijoista Suomessa. Laaja valikoimamme kattaa raaka-aineet, tarvikkeet ja palvelut kalusteteollisuuden ja rakentamisen tarpeisiin. Tämän lisäksi valmistamme kiintokalustekomponentteja, kodin kalusteita ja erilaisia levykalusteita projektikohteisiin omalla tehtaallamme Jurvassa. Asiakkaanamme saat kaikki tuotteet ja palvelut samasta paikasta, toimitusvarmuudella, kilpailukykyiseen hintaan. Globaalin yhteistyöverkostomme kanssa pystymme toteuttamaan mitä erilaisimmatkin toiveet!

**E J Hiipakka Oy**

**Myynti ja hallinto:**

Veistokouluntie 2, 66300 JURVA

**Tuotanto ja toimitukset:**

Teollisuustie 1, 66300 JURVA

Puh. 020 7689 530

tarvikkeet@ejh.fi



Instagram @hiipakkateollisuus

LinkedIn E J Hiipakka Oy

YouTube Hiipakka teollisuus

**www.ejh.fi**

**hiipakka.net**

**Onnistutaan yhteistyöllä!**

# SISÄLTÖ



## VETIMET

6	Metallivetimet
26	Puiset vetimet
28	Nupit ja kuppivetimet

## LAATIKOT JA LIUKUKISKOT

32	Magic Pro-ohutseinälaatikot
46	Dragon Box-hidastinlaatikot
48	Metallilaatikot
49	Laatikoiden lisätarvikkeet
52	Liukukiskot

## SARANAT

53	Klaffisaranat
58	Aamiaskaappimekanismit
61	Piilosaranat

## MEKANISMIT JA TARVIKKEET VAATESÄILYTYKSEEN

68	Vaatekaapin mekanismit
76	Liukuovihelat

## KEITTIÖMEKANISMIT

78	Kulmakaapin hyllyt
79	Alakaapin korit ja mekanismit
84	Alakaapin tarvikkeet
85	Komeromekanismi
86	Kuivauskaapin hyllyt
88	Jätelajittelu
93	Siivousvälinelaineet

## ALTAAT, PUTKET JA TARVIKKEET

96	Komposiittialtaat
98	RST-altaat
102	Valumarmorialtaat

## VALAISTUS

104	Ready-valaisin
105	Nauhaledit ja tarvikkeet
105	Spottivalot
106	Listavalot
108	Muuntajat ja tarvikkeet

## JALKASARJAT JA KALUSTEPEYÖRÄT

110	Sähkösäätöjalat
112	Veivattavat jalat
113	Jalat ja sokkelijalat
115	Kalustepeyörät

## HELAT

117	Lukot
118	Ponnahdussalvat
119	Hyllynkannattimet
120	Koukut
120	Kasaushelat ja kulmat
121	Ruuvit
124	Muut helat
124	Pakkaustarvikkeet
125	Peitetarrat

## LEVYT JA REUNANAUHAT

128	Laminaattitasot
130	Määrämittatasojen koneistukset
131	Työtaso- ja välitilatarvikkeet
131	Kompaktilaminaatit
132	Kaksipuoliset välitilalevyt
133	Melamiinipintaiset levyt
135	Laminaattipintaiset levyt
135	Vanerit, lastulevyt
135	MDF-levyt
136	Mattapintaiset levyt
137	ABS-reunanauhat
139	Pinnoitekalvot

## PINTAKÄSITTELYAINEET

141	Maalit, ohenteet ja kovettajat
142	Liimat ja muut

## OVET JA ETUSARJAT

144	MDF-ovet ja etusarjat
148	MLAM-ovet ja etusarjat

## KIINTOKALUSTEKOMPONENTIT

152	Vakiokaapistojen rungot
167	Vakiokylpyhuonekaapistojen rungot
168	Irtokomponentit
174	Laatikon pohjat ja takasarjat
175	Komponenttien kasaustarvikkeet
176	Valmiiksi kasatut komponentit
178	IKI-kylpyhuonekalusteet
180	Valmiit komeropaketit

## PALVELUT

182	Palvelut puusepänteollisuudelle
-----	---------------------------------





Miami kulta

Vedin kulta

Ovi savunvihreä

San Diego kulta

Tallinna

Vedin Venice  
antiikki messinki

## Vetimet kaikkiin tiloihin

Laajasta valikoimastamme löydät kestävät ja käytännölliset vetimet kaikkiin tiloihin, keittiöstä kylpyhuoneeseen. Päivitämme vedinvalikoimaamme jatkuvasti, uusien trendien mukaisesti.

# VETIMET

## Metallivetimet

### KULTA 18-128

UUTUUS!



KOODI	REIKÄVÄLI	P	L	K
44760	128 mm	145 mm	8 mm	33 mm

### MIAMI



KOODI	MATERIAALI	PINTAKÄSITTELY	REIKÄVÄLI	P	L	K
44755	sinkkivalu	rst-efekti	160 mm	190 mm	20 mm	30 mm
44756		musta				
44757		valkoinen				
44758		kulta				

### TALLINNA



KOODI	MATERIAALI	PINTAKÄSITTELY	REIKÄVÄLI	P	L	K
01624	sinkkivalu	antiikki messinki	96 mm	170 mm	19 mm	17 mm

Metallivetimet



Vedin Venice  
antiikki messinki

Vedin Venice  
rst-efekti

VEDIN VENICE

KOODI	MATERIAALI	PINTAKÄSITTELY	REIKÄVÄLI	P	L	K
44580	sinkkivalu	antiikki messinki	128 mm	137 mm	13 mm	40 mm
44583		rst-efekti				
44586		musta				
44581	sinkkivalu	antiikki messinki	160 mm	167 mm	13 mm	40 mm
44584		rst-efekti				
44587		musta				



Metallivetimet



Vedin Venice musta

Nupit Venice

NUPPI VENICE

KOODI	MATERIAALI	PINTAKÄSITTELY	Ø	K
44594	sinkkivalu	antiikki messinki	20 mm	20 mm
44595		rst-efekti		
44596		musta		

Metallivetimet

VALENCIA



KOODI	MATERIAALI	PINTAKÄSITTELY	REIKÄVÄLI	P	L	K
01130	sinkkivalu	matta kromi	128 mm	142 mm	22 mm	25 mm
01131		matta musta				
01132		harjattu ruusukulta				
01133		harjattu niklaus				

BARCELONA



KOODI	MATERIAALI	PINTAKÄSITTELY	REIKÄVÄLI	P	L	K
01637	sinkkivalu	matta kromi	96 mm	137 mm	23 mm	23 mm
01638		harjattu niklaus				



Dubai

Barcelona

Tokio

Nuppi Torino

5159 B

5159 B

5158 B

Metallivetimet

MONTREAL



KOODI	MATERIAALI	PINTAKÄSITTELY	REIKÄVÄLI	P	L	K
44730	sinkkivalu	rst-efekti	128 mm	150 mm	12 mm	24 mm
44732		matta kromi				25 mm
44740	sinkkivalu	rst-efekti	160 mm	178 mm	12 mm	28 mm
44742		matta kromi				



Metallivetimet

MODENA



KOODI	MATERIAALI	PINTAKÄSITTELY	REIKÄVÄLI	P	L	K
01140	sinkkivalu	matta kromi	128 mm	165 mm	15 mm	25 mm
01141		matta musta				
01142		harjattu niklaus				
01145	sinkkivalu	matta kromi	192 mm	229 mm	15 mm	26 mm
01146		matta musta				
01147		harjattu niklaus				

SOFIA



KOODI	MATERIAALI	PINTAKÄSITTELY	REIKÄVÄLI	P	L	K
01840	alumiini	matta kromi	128 mm	142 mm	15 mm	30 mm

Metallivetimet

WINNIPEG



KOODI	MATERIAALI	PINTAKÄSITTELY	REIKÄVÄLI	P	L	K
44680	sinkkivalu	matta kromi	96 mm	102 mm	11 mm	24 mm
44682		rst-efekti				
44690	sinkkivalu	matta kromi	128 mm	134 mm	11 mm	26 mm
44692		rst-efekti				
44700	sinkkivalu	matta kromi	160 mm	167 mm	11 mm	28 mm
44702		rst-efekti				

FIRENZE



KOODI	MATERIAALI	PINTAKÄSITTELY	REIKÄVÄLI	P	L	K
01807	sinkkivalu	satiini niklaus	32 mm	48 mm	9 mm	18 mm
01808	sinkkivalu	satiini niklaus	96 mm	112 mm	9 mm	18 mm

Metallivetimet

PEKING



KOODI	MATERIAALI	PINTAKÄSITTELY	REIKÄVÄLI	P	L	K
44710	sinkkivalu	rst-efekti	96 mm	106 mm	15 mm	24 mm
44712		matta kromi				
44720	sinkkivalu	rst-efekti	128 mm	140 mm	17 mm	24 mm
44722		matta kromi				

OSLO



KOODI	MATERIAALI	PINTAKÄSITTELY	REIKÄVÄLI	P	L	K
01785	sinkkivalu	matta kromi	160 mm	181 mm	6/11 mm	21 mm

Metallivetimet

OTTAWA



KOODI	MATERIAALI	PINTAKÄSITTELY	REIKÄVÄLI	P	L	K
01657	teräs	matta niklattu	96 mm	116 mm	10/12 mm	31 mm
01658			128 mm	148 mm		
01659			192 mm	212 mm		
01660			160 mm	180 mm		
01661			277 mm	297 mm		
01664			477 mm	497 mm		
01669			677 mm	697 mm		
01670	teräs	harjattu niklaus	128 mm	148 mm	10/12 mm	31 mm
01671			160 mm	180 mm		
01672			192 mm	212 mm		
01674			177 mm	197 mm		
01675			277 mm	297 mm		
01676			377 mm	397 mm		
01677			477 mm	497 mm		
01678			677 mm	697 mm		
01679			877 mm	897 mm		



Metallivetimet

HAMPURI



KOODI	MATERIAALI	PINTAKÄSITTELY	REIKÄVÄLI	P	L	K
01820	alumiini	anodisoitu	128 mm	143 mm	15 mm	30 mm
01821			160 mm	175 mm		
01822			192 mm	207 mm		
01825			492 mm	507 mm		
01826			692 mm	707 mm		

## Metallivetimet

### ROOMA



KOODI	MATERIAALI	PINTAKÄSITTELY	REIKÄVÄLI	P	L	K
01771	RST	harjattu	128 mm	142 mm	14 mm	40 mm
01772			160 mm	174 mm		
01773			192 mm	206 mm		
01777			384 mm	398 mm		
01779			480 mm	495 mm		

### BOSTON

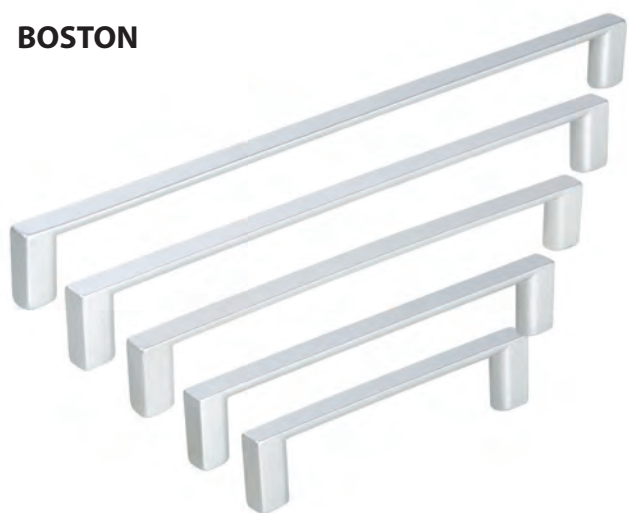

KOODI	MATERIAALI	PINTAKÄSITTELY	REIKÄVÄLI	P	L	K
44670	sinkkivalu	matta kromi	96 mm	102 mm	8 mm	29 mm
44672			128 mm	134 mm		
44674			160 mm	166 mm		
44676			192 mm	199 mm		
44678			224 mm	230 mm		

Metallivetimet

TOKIO

UUTUUS!



KOODI	MATERIAALI	PINTAKÄSITTELY	REIKÄVÄLI	P	L	K
44890	RST SS201	harjattu	96 mm	106 mm	10 mm	30 mm
44895			128 mm	138 mm		
44900			160 mm	170 mm		
44905			192 mm	202 mm		
44910			224 mm	234 mm		
44915			256 mm	266 mm		
44920			320 mm	330 mm		



Metallivetimet

DUBAI



KOODI	MATERIAALI	PINTAKÄSITTELY	REIKÄVÄLI	P	L	K
01619	sinkkivalu	matta kromi	96 mm	121 mm	11 mm	22 mm
01620		matta niklattu				
01621		harjattu niklaus				
01622	sinkkivalu	matta kromi	128 mm	153 mm	11 mm	22 mm
01623		harjattu niklaus				
01605		musta				



Metallivetimet

DALLAS



KOODI	MATERIAALI	PINTAKÄSITTELY	REIKÄVÄLI	P	L	K
44650	sinkkivalu	matta kromi	128 mm	136 mm	9 mm	24 mm
44652		musta				
44654		rst-efekti				
44660	sinkkivalu	matta kromi	160 mm	168 mm	9 mm	24 mm
44662		musta				
44664		rst-efekti				
44665		kromi				



Metallivetimet

DELHI



KOODI	MATERIAALI	PINTAKÄSITTELY	REIKÄVÄLI	P	L	K
01703	alumiini	matta kromi	96 mm	114 mm	8 mm	20 mm
01704	alumiini	matta valkoinen	128 mm	150 mm	9 mm	22 mm
01705		matta musta				
01706		matta kromi				
01707		harjattu niklaus				
01708	alumiini	matta musta	192 mm	225 mm	10 mm	28 mm
01709		matta valkoinen				
01710		matta kromi				
01712		harjattu niklaus				
01711	alumiini	matta kromi	256 mm	290 mm	10 mm	28 mm
01713		harjattu niklaus				
01714		matta musta				
01715		matta valkoinen				

Metallivetimet

DAVOS



KOODI	MATERIAALI	PINTAKÄSITTELY	REIKÄVÄLI	P	L	K
01180	teräs	kromattu	96 mm	104 mm	8 mm	30 mm
01185	RST	harjattu				
01187	RST	harjattu	96 mm	106 mm	10 mm	30 mm
01183	teräs	kromattu	128 mm	136 mm	8 mm	30 mm
01186	RST	harjattu				
01195	RST	antibact	128 mm	138 mm	10 mm	30 mm
01188	RST	harjattu				
01189	RST	harjattu	160 mm	170 mm	10 mm	30 mm
01184	teräs	kromattu			8 mm	
01192	RST	harjattu	192 mm	202 mm	10 mm	30 mm
01193	RST	harjattu	224 mm	234 mm	10 mm	30 mm

## Metallivetimet

### MONACO



KOODI	MATERIAALI	PINTAKÄSITTELY	REIKÄVÄLI	P	L	K
01870	RST	kromattu	96 mm	27 mm	27 mm	145 mm

### SALSA



KOODI	MATERIAALI	PINTAKÄSITTELY	REIKÄVÄLI	P	L	K
44550	sinkkivalu	rst-efekti	192 mm	247 mm	42 mm	20 mm
44555		musta				





Metallivetimet

TANGO



KOODI	MATERIAALI	PINTAKÄSITTELY	REIKÄVÄLI	P	L	K
44500	alumiini	anodisoitu alumiini	20 mm	40 mm	40 mm	17 mm
44501		valkoinen				
44502		musta				
44510	alumiini	anodisoitu alumiini	96 mm	136 mm	40 mm	17 mm
44511		valkoinen				
44512		musta				
44520	alumiini	anodisoitu alumiini	160 mm	236 mm	40 mm	17 mm
44521		valkoinen				
44522		musta				





Puiset vetimet

VEDIN TAMMI 3396



UUTUUS!



KOODI	MATERIAALI	REIKÄVÄLI	P	L	K
44880	puu	96 mm	156 mm	13 mm	30 mm

VEDIN TAMMI 3296



UUTUUS!



KOODI	MATERIAALI	REIKÄVÄLI	P	L	K
44777	puu	96 mm	128 mm	14 mm	23 mm

# VETIMET

## Nupit ja kuppivetimet

### NUPPI TORINO



KOODI	MATERIAALI	PINTAKÄSITTELY	Ø	K
44765	metalli	harjattu niklaus	11 mm	25 mm

### EL PASO



KOODI	MATERIAALI	PINTAKÄSITTELY	Ø	K
44630	sinkkivalu	matta kromi	27 mm	21 mm

Nupit ja kuppivetimet

FUJI



KOODI	MATERIAALI	PINTAKÄSITTELY	MITAT	K
44931	sinkkivalu	matta musta	32 x 32 mm	21 mm
44770		matta/kristallipintainen antrasiitti		
44930		matta valkoinen		

NEW YORK



KOODI	MATERIAALI	PINTAKÄSITTELY	MITAT	K
44620	sinkkivalu	matta musta/kristalli	40 x 40 mm	32 mm

Nupit ja kuppivetimet

SAN DIEGO



KOODI	MATERIAALI	PINTAKÄSITTELY	Ø	K
44610	sinkkivalu	musta	40 mm	21 mm
44612		matta kulta		
44614		rst-efekti		
44611		valkoinen		



Nupit ja kuppivetimet

LAS VEGAS



KOODI	MATERIAALI	PINTAKÄSITTELY	Ø	K
44600	sinkkivalu	musta	40 mm	21 mm
44601		mustaruusu		
44602		matta kulta		
44604		rst-efekti		

AURA



KOODI	MATERIAALI	PINTAKÄSITTELY	REIKÄVÄLI	P	L	K
44110	sinkkivalu	musta antiikki	64 mm	94 mm	93 mm	25 mm
44112		kulta				
44113		rst-efekti				

## Markkinoiden huipputuote!

Magic Pro-ohutseinälaatikko on markkinoiden huipputuote, joka soveltuu niin keittiöön, kylpyhuoneeseen kuin makuuhuoneeseenkin. Laatikko on lähes äänetön ja todella kestävä. Testauksessa laatikkoa avattiin 80 000 kertaa jonka jälkeen tuote toimi edelleen moitteettomasti!

Laatikon asennus on yksinkertaista; aseta laatikko liukukiskoille ja sulje. Sisäänrakennetut lukituslaitteet kytkeytyvät automaattisesti ja laatikko on helppo poistaa painamalla vapautusvipuja. Korkeus-, sivu- ja kallistussäädöt ovat siististi piilossa laatikoiden sivuilla.

**Mustat laatikot saatavilla kolmessa ja valkoiset viidessä eri korkeudessa.**



Laminaattitaso matta musta

Vedin Tango

Magic Pro 88

Laatikonjakaja

MLAM-Etusarja  
valkoinen P3 8685 BS

Magic Pro 172

Katso Magic  
Pro-esittely/  
asennusvideo:





## Magic Pro-ohutseinälaatikot

### MAGIC PRO 62

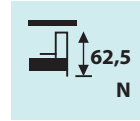

KOODI	TUOTE	YKSIKKÖ
42205	laatikon sivu H=62.5, L=500	pari
42255	Magic Pro 40 kg kisko 500	
42259	Magic Pro 60 kg kisko 500	
42266	Magic Pro 40 kg ponnahtava kisko	srj
42277	synkronointihelat + kisko 1100	
42500	etusarjan kiinnike RK Magic Pro 62.5	pari
42300	takasarjan kiinnike Magic Pro 62.5	
42530	kiinnityskulma	kpl

- Täysin ulostulevat piilokiskot
- Dynaaminen kantavuus 40/60 kg
- Helppo asentaa, lähes äänetön
- Väri: valkoinen

#### 3D säädöt

- pystysäätö +/- 2 mm
- sivuttaisäätö +/-1,5 mm
- kallistussäätö -1,5-2,5 mm

LT = kaapin sisäsyvyys  
LT = NL + 3 mm

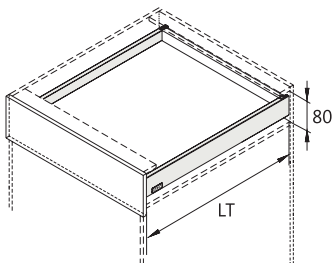

#### Etusarjan poraus, takasarjan ja pohjan mitoitus (mm)

Etusarja

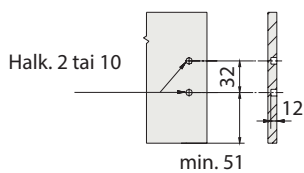

Takasarjan korkeus 39 mm

Levytakasarjalle  
NL -29 mm

Metallitakasarjalle  
NL -27 mm

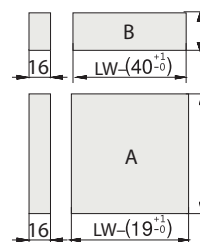

KB Kaapin ulkoleveys  
LW Kaapin sisäleveys  
NL Kiskon mitta

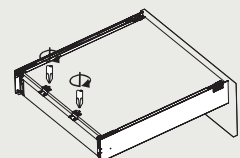
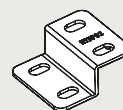
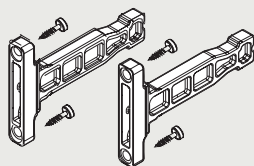
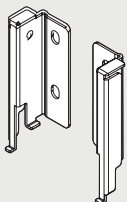
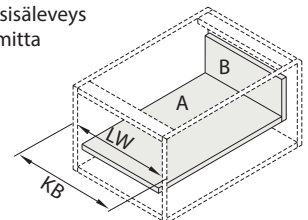

## Magic Pro-ohutseinälaatikot

### MAGIC PRO 88



- Täysin ulostulevat piilokiskot
- Dynaaminen kantavuus 40/60 kg
- Helppo asentaa, lähes äänetön
- **Värit: valkoinen ja musta**

#### 3D säädöt

- pystysäätö +/- 2 mm
- sivuttaisäätö +/-1,5 mm
- kallistussäätö -1,5-2,5 mm

LT = kaapin sisäsyvyys  
LT = NL + 3 mm

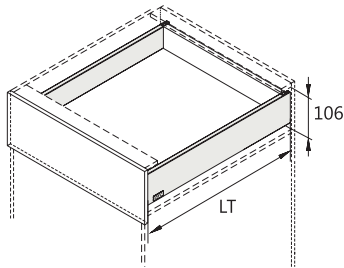

KOODI	TUOTE	YKSIKKÖ
42210	laatikon sivu H=88, L=270	
42212	laatikon sivu H=88, L=350	
42213	laatikon sivu H=88, L=400	
42214	laatikon sivu H=88, L=450	
42215	laatikon sivu H=88, L=500	
422131	laatikon sivu H=88, L=400 musta	
422151	laatikon sivu H=88, L=500 musta	
42250	Magic Pro 40 kg kisko 270	pari
42252	Magic Pro 40 kg kisko 350	
42253	Magic Pro 40 kg kisko 400	
42254	Magic Pro 40 kg kisko 450	
42255	Magic Pro 40 kg kisko 500	
42256	Magic Pro 60 kg kisko 450	
42259	Magic Pro 60 kg kisko 500	
42263	Magic Pro 40 kg ponnahtava kisko 350	
42264	Magic Pro 40 kg ponnahtava kisko 400	
42266	Magic Pro 40 kg ponnahtava kisko 500	
42277	synkronointihela + kisko 1100	srj
42502	etusarjan kiinnike RK 88	pari
42510	etusarjan kiinnike PT 88	
42301	takasarjan kiinnike 88	
42530	kiinnityskulma	kpl
423011	takasarjan kiinnike 88 musta	pari

#### Etusarjan poraus, takasarjan ja pohjan mitoitus (mm)

Etusarja

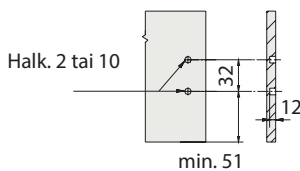

Takasarjan korkeus 63 mm

Levytakasarjalle  
NL -29 mm

Metallitakasarjalle  
NL -27 mm

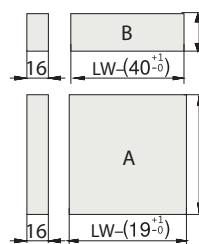

KB Kaapin ulkoleveys  
LW Kaapin sisäleveys  
NL Kiskon mitta

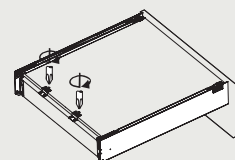
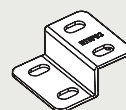
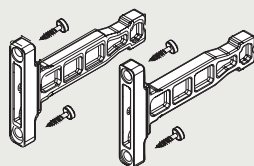
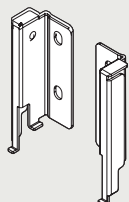
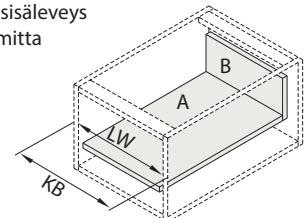

Magic Pro-ohutseinälaatikot

MAGIC PRO 126

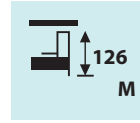

- Täysin ulostulevat piilokiskot
- Dynaaminen kantavuus 40/60 kg
- Helppo asentaa, lähes äänetön
- **Väri: valkoinen**

**3D säädöt**

- pystysäätö +/- 2 mm
- sivuttaisäätö +/-1,5 mm
- kallistussäätö -1,5-2,5 mm

KOODI	TUOTE	YKSIKKÖ
42223	laatikon sivu H=126, L=400	pari
42225	laatikon sivu H=126, L=500	
42253	Magic Pro 40 kg kisko 400	
42255	Magic Pro 40 kg kisko 500	
42259	Magic Pro 60 kg kisko 500	
42264	Magic Pro 40 kg ponnahtava kisko 400	
42266	Magic Pro 40 kg ponnahtava kisko 500	srj
42277	synkronointihela + kisko 1100	
42513	etusarjan kiinnike RK 126	
42512	etusarjan kiinnike PT 126	pari
42302	takasarjan kiinnike 126	kpl
42530	kiinnityskulma	

LT = kaapin sisäsyvyys  
 LT = NL + 3 mm

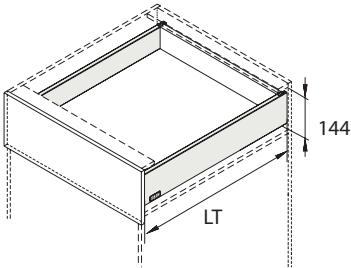

**Etusarjan poraus, takasarjan ja pohjan mitoitus (mm)**

Etusarja

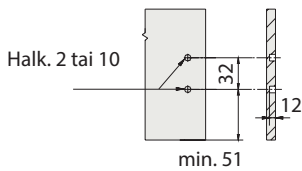

Takasarjan korkeus 101 mm

Levytakasarjalle  
 NL -29 mm

Metallitakasarjalle  
 NL -27 mm

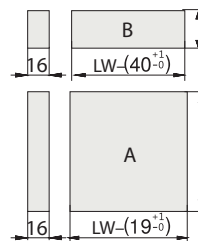

**KB** Kaapin ulkoleveys  
**LW** Kaapin sisäleveys  
**NL** Kiskon mitta

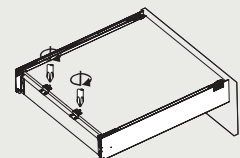
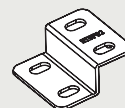
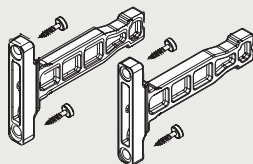
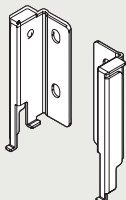
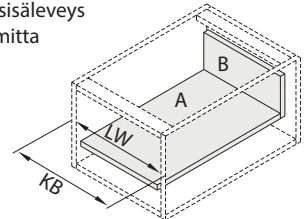

## Magic Pro-ohutseinälaatikot

### MAGIC PRO 172



- Täysin ulostulevat piilokiskot
- Dynaaminen kantavuus 40/60 kg
- Helppo asentaa, lähes äänetön
- **Värit: valkoinen ja musta**

#### 3D säädöt

- pystysäätö +/- 2 mm
- sivuttaisäätö +/- 1,5 mm
- kallistussäätö -1,5-2,5 mm

LT = kaapin sisäsyvyys  
LT = NL + 3 mm

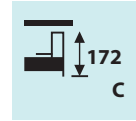
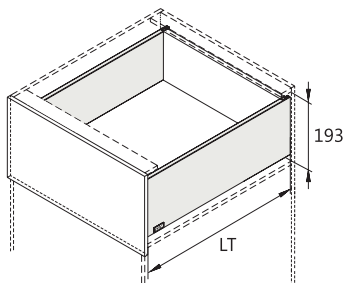

KOODI	TUOTE	YKSIKKÖ
42230	laatikon sivu H=172, L=270	
42232	laatikon sivu H=172, L=350	
42233	laatikon sivu H=172, L=400	
42234	laatikon sivu H=172, L=450	
42235	laatikon sivu H=172, L=500	
422331	laatikon sivu H=172, L=400 musta	
422351	laatikon sivu H=172, L=500 musta	
42250	Magic Pro 40 kg kisko 270	pari
42252	Magic Pro 40 kg kisko 350	
42253	Magic Pro 40 kg kisko 400	
42254	Magic Pro 40 kg kisko 450	
42255	Magic Pro 40 kg kisko 500	
42256	Magic Pro 60 kg kisko 450	
42259	Magic Pro 60 kg kisko 500	
42263	Magic Pro 40 kg ponnahtava kisko 350	
42264	Magic Pro 40 kg ponnahtava kisko 400	
42266	Magic Pro 40 kg ponnahtava kisko 500	
42277	synkronointihelat + kisko 1100	srj
42504	etusarjan kiinnike RK 172/238	pari
42511	etusarjan kiinnike PT 172/238	
42303	takasarjan kiinnike 172	
42530	kiinnityskulma	kpl
423031	takasarjan kiinnike 172 musta	pari

#### Etusarjan poraus, takasarjan ja pohjan mitoitus (mm)

Etusarja

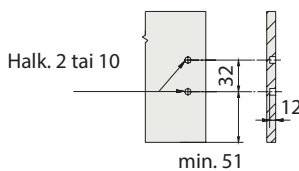

Takasarjan korkeus 148 mm

Levytakasarjalle  
NL -29 mm

Metallitakasarjalle  
NL -27 mm

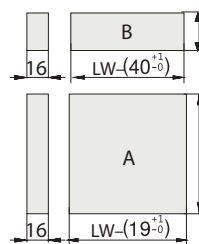

**KB** Kaapin ulkoleveys  
**LW** Kaapin sisäleveys  
**NL** Kiskon mitta

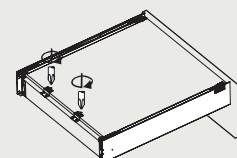
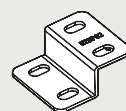
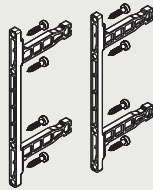
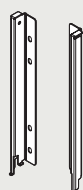
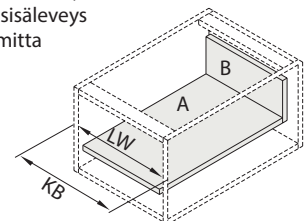

## Magic Pro-ohutseinälaatikot

### MAGIC PRO 238

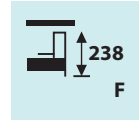

Myös mustana!



- Täysin ulostulevat piilokiskot
- Dynaaminen kantavuus 40/60 kg
- Helppo asentaa, lähes äänetön
- **Värit: valkoinen ja musta**

#### 3D säädöt

- pystysäätö +/- 2 mm
- sivuttaisäätö +/- 1,5 mm
- kallistussäätö -1,5-2,5 mm

LT = kaapin sisäsyvyys  
LT = NL + 3 mm

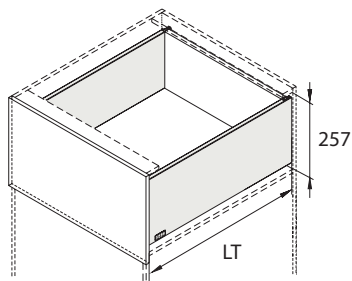

KOODI	TUOTE	YKSIKKÖ
42242	laatikon sivu H=238 L=350	
42243	laatikon sivu H=238, L=400	
42244	laatikon sivu H=238, L=450	
42245	laatikon sivu H=238, L=500	
422451	laatikon sivu H=238, L=500 musta	
42253	Magic Pro 40 kg kisko 400	pari
42254	Magic Pro 40 kg kisko 450	
42255	Magic Pro 40 kg kisko 500	
42256	Magic Pro 60 kg kisko 450	
42259	Magic Pro 60 kg kisko 500	
42266	Magic Pro 40 kg ponnahtava kisko 500	
42277	synkronointihelat + kisko 1100	srj
42504	etusarjan kiinnike RK 172/238	
42511	etusarjan kiinnike PT 172/238	pari
42304	takasarjan kiinnike Magic Pro 238	
42530	kiinnityskulma	kpl
423041	takasarjan kiinnike musta	pari

#### Etusarjan poraus, takasarjan ja pohjan mitoitus (mm)

Etusarja

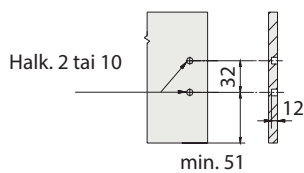

Takasarjan korkeus 212 mm

Levytakasarjalle  
NL -29 mm

Metallitakasarjalle  
NL -27 mm

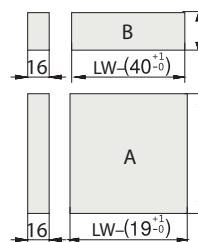

**KB** Kaapin ulkoleveys  
**LW** Kaapin sisäleveys  
**NL** Kiskon mitta

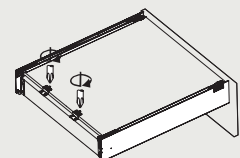
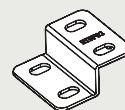
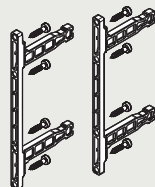
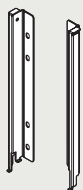
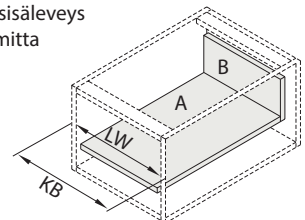

Magic Pro-metallitakasarjat

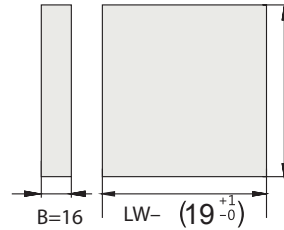
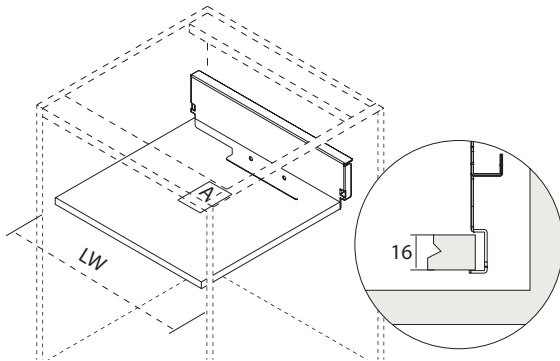

NL = 27 mm

LW = kaapin sisäleveys  
NL = kiskon mitta

Pohjan vahvuus: B = 16 mm

**MAGIC PRO-METALLITAKASARJA 62,5**



KOODI	TUOTE	VÄRI	YKSIKKÖ
42310	metallitakasarja 62,5/300	valkoinen E32	kpl
42314	metallitakasarja 62,5/400		
42318	metallitakasarja 62,5/500		
42322	metallitakasarja 62,5/600		
42330	metallitakasarja 62,5/800		
42334	metallitakasarja 62,5/1000		

**MAGIC PRO-METALLITAKASARJA 88**



KOODI	TUOTE	VÄRI	YKSIKKÖ
42338	metallitakasarja 88/300	valkoinen E32	kpl
42339	metallitakasarja 88/350		
42342	metallitakasarja 88/400		
42343	metallitakasarja 88/450		
42346	metallitakasarja 88/500		
42350	metallitakasarja 88/600		
42354	metallitakasarja 88/700		
42358	metallitakasarja 88/800		
42362	metallitakasarja 88/900		
42366	metallitakasarja 88/1000		
42370	metallitakasarja 88/1200		

**Magic Pro-metallitakasarjat**



**MAGIC PRO METALLITAKASARJA 126**



KOODI	TUOTE	VÄRI	YKSIKKÖ
42374	metallitakasarja 126/300	valkoinen E32	kpl
42378	metallitakasarja 126/400		
42382	metallitakasarja 126/500		
42386	metallitakasarja 126/600		
42390	metallitakasarja 126/700		
42394	metallitakasarja 126/800		
42398	metallitakasarja 126/900		
42402	metallitakasarja 126/1000		

**MAGIC PRO METALLITAKASARJA 172**



KOODI	TUOTE	VÄRI	YKSIKKÖ
42410	metallitakasarja 172/300	valkoinen E32	kpl
42411	metallitakasarja 172/350		
42414	metallitakasarja 172/400		
42415	metallitakasarja 172/450		
42418	metallitakasarja 172/500		
42422	metallitakasarja 172/600		
42426	metallitakasarja 172/700		
42430	metallitakasarja 172/800		
42434	metallitakasarja 172/900		
42438	metallitakasarja 172/1000		
42442	metallitakasarja 172/1200		

**MAGIC PRO METALLITAKASARJA 238**



KOODI	TUOTE	VÄRI	YKSIKKÖ
42446	metallitakasarja 238/300	valkoinen E32	kpl
42447	metallitakasarja 238/350		
42450	metallitakasarja 238/400		
42451	metallitakasarja 238/450		
42454	metallitakasarja 238/500		
42458	metallitakasarja 238/600		
42462	metallitakasarja 238/700		
42466	metallitakasarja 238/800		
42470	metallitakasarja 238/900		
42474	metallitakasarja 238/1000		
42478	metallitakasarja 238/1200		

SISÄLAATIKON ETUSARJA



KOODI	TUOTE	YKSIKKÖ
42515	etusarjan kiinnike 88	pari
42516	etusarjan kiinnike 172	
42520	etusarja 1100 mm	kpl
42522	vedinlista 1100	

42522 Vedinlistan pituus = kaapin sisämitta – 72 mm  
42520 Etusarjan pituus = kaapin sisämitta – 97 mm

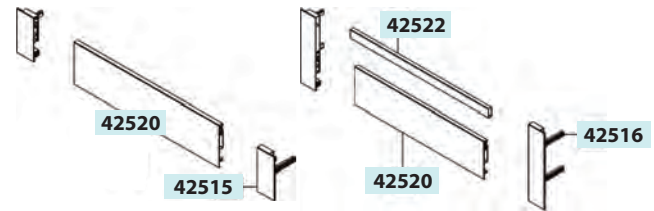



Magic Pro-reelingit ja laatikon pohjat



REELINKI

Reelinki on takaa ruuviinnitteinen. Kiinnitys vain levytakasarjaan.



KOODI	TUOTE	LEVEYS
42710	Magic Pro reelinki	270 mm
42715		350 mm
42720		400 mm
42725		450 mm
42730		500 mm
42860	Magic Pro RK reelingin pää	

MAGIC PRO-LAATIKON POHJA METALLITAKASARJALLE



KOODI	KOKO	VÄRI
082551	300 (249 x 473) mm	valkoinen
082552	400 (349 x 473) mm	
082553	500 (449 x 473) mm	
082554	600 (549 x 473) mm	
082555	700 (649 x 473) mm	
082556	800 (749 x 473) mm	
082557	900 (849 x 473) mm	
082558	1000 (949 x 473) mm	
082559	1200 (1149 x 473) mm	

POHJAMATTO



KOODI	KOKO	VÄRI
42795	472 mm	valkoinen
45197	Rullakoko 20 m	antrasiitti
45202	326 x 471 mm	antrasiitti
45203	426 x 471 mm	
45204	526 x 471 mm	
45205	626 x 471 mm	
45206	726 x 471 mm	
45212	326 x 471 mm	valkoinen
45213	426 x 471 mm	
45214	526 x 471 mm	
45215	626 x 471 mm	
45216	726 x 471 mm	

MAGIC PRO-MADALLUSPOHJA

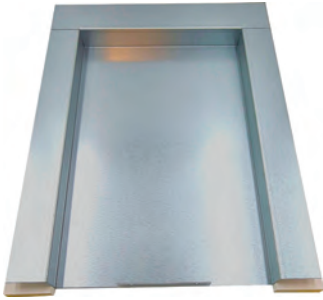

KOODI	TUOTE
42950	400/450 madalluspohja sinkitty
42951	500/450 madalluspohja sinkitty
42952	600/450 madalluspohja sinkitty
42953	700/450 madalluspohja sinkitty
42954	800/450 madalluspohja sinkitty

Madalluspohjalla saadaan laatikon sisäkorkeus maksimaaliseen käyttöön. Esim. jätesangon, kodinkoneen, korkeiden kattiloiden tms. vuoksi.



Varustamalla Magic Pro-laatikon reikäpohjalla saat monikäyttöisen laatikon viidellä korkeudella: 62 mm, 88 mm, 126mm, 172 mm tai 238 mm korkeana.

Reikäpohja on oiva ratkaisu esim. kodinhoitohuoneen pyykkihuoltoon, keittiön patalaatikkona, eteisryhmän kenkälaatikkona jne.

Pohjia löytyy varastostamme 500 mm ja 600 mm leveinä, laatikon syvyys on 500 mm.

Materiaalina teräs-reikälevy valkoiseksi maalattuna. Siistit kiinnikkeet sekä ruuvit tulevat tuotteen mukana.

MAGIC PRO-REIKÄPOHJA

KOODI	TUOTE
42944	palloreikäpohja 500
42946	palloreikäpohja 600

Runkoporaus (mm)

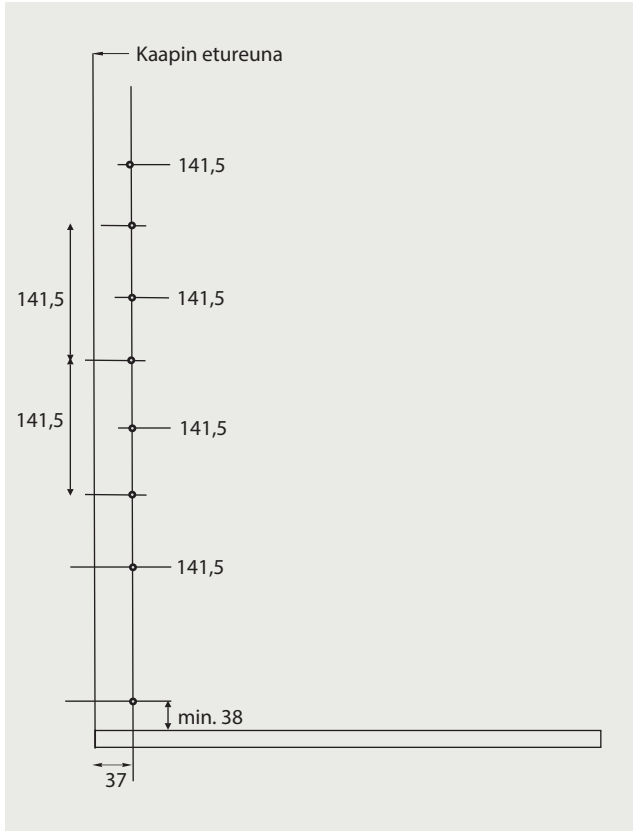

Kiskojen reikäjako (mm)

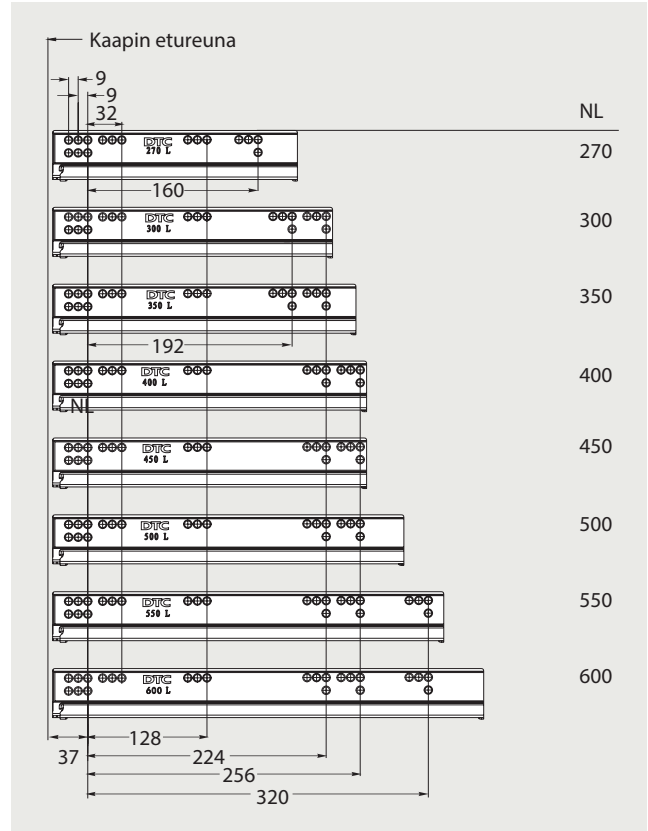

Asennusmitat (mm)

NL = Kiskon mitta  
 LT = Kaapin sisäsyvyys  
 LT = NL+3

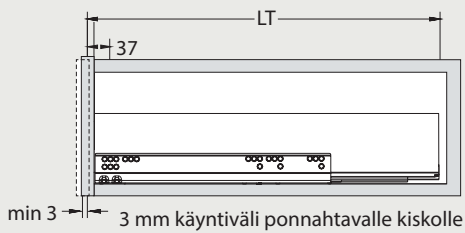

Laatikon etusarjan poraus (mm)

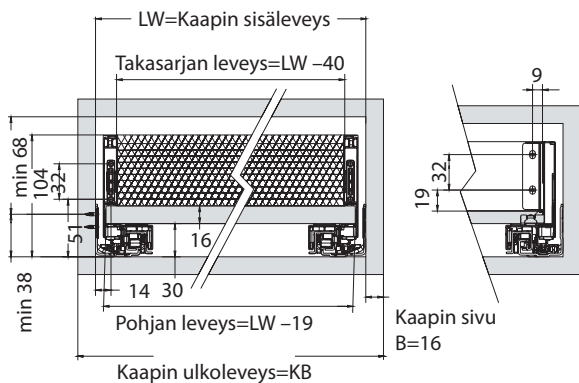
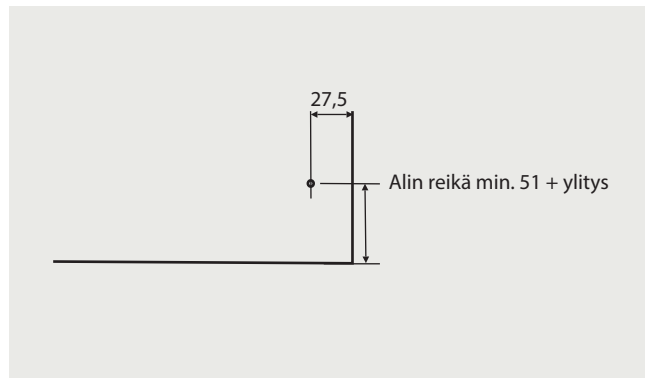

Skannaa QR-koodi älylaitteellasi ja katso Magic Pro-esittely/asennusvideo:



**ASENNUSSÄÄDÖT**

**Takasarjan asennus**

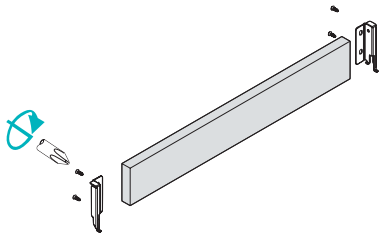

**Pohjan asennus**

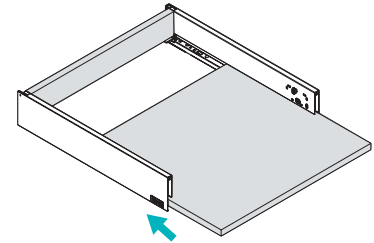
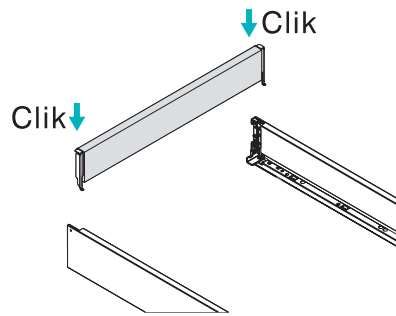

**Kiinnitä ruuvit**

Suosittelaa käytettäväksi 1-2 pohjan tukikulmaa yli 400 mm laatikoissa.

**Etusarjan kiinnittimen asennus**

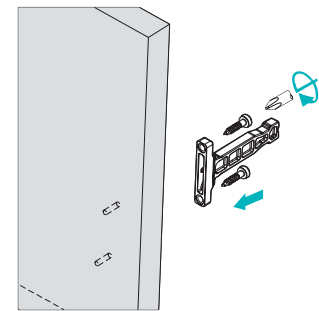
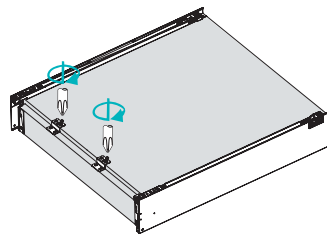
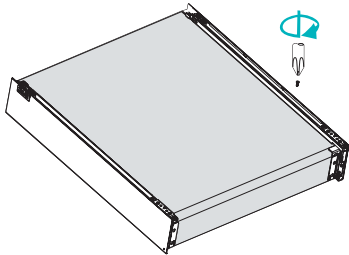

**Etusarjan asennus**

**Liu'uta laatikko kiskoille**

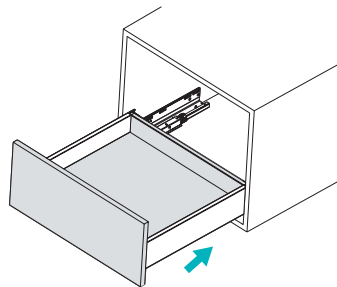
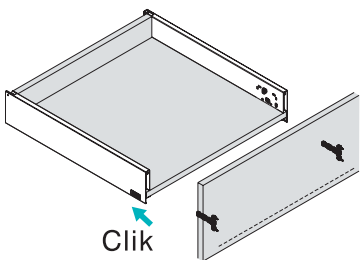

**Säädöt**

**Sivuttaissäätö**

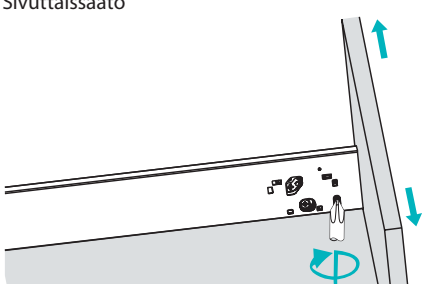

**Pystysäätö**

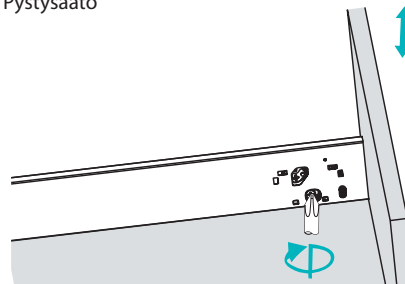

**Kallistuksen säätö**

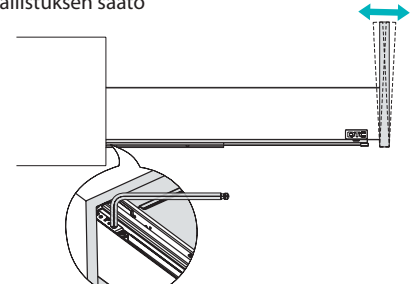

**ASENNUSSÄÄDÖT**

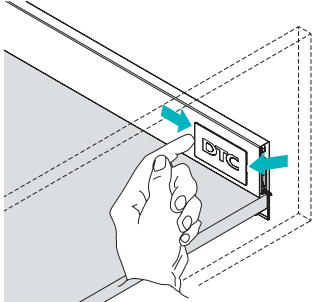
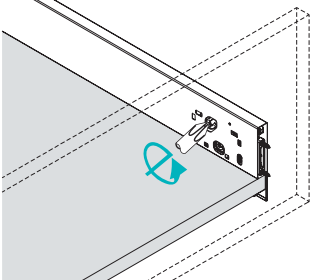
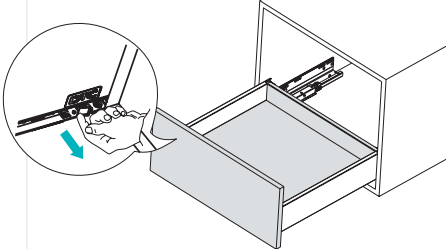
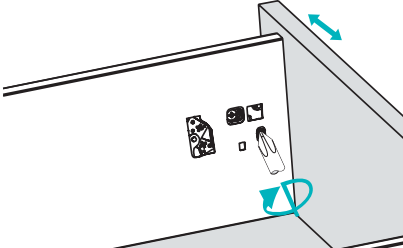
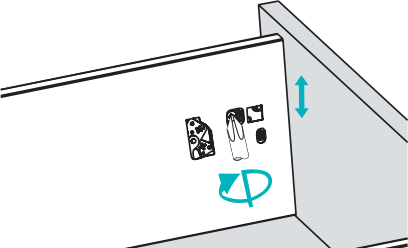
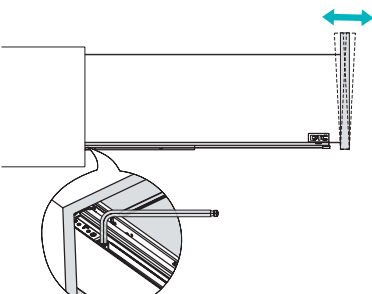
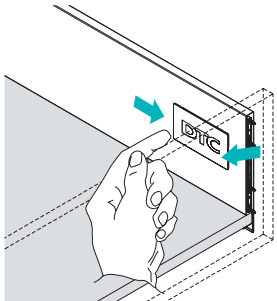
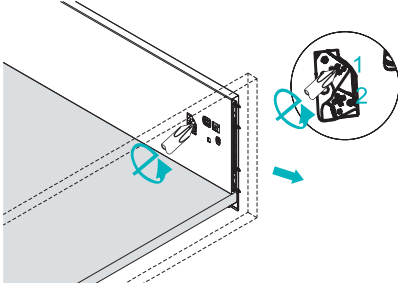
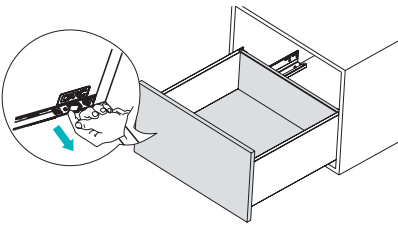
Etusarjan irrotus matalista laatikoista		
<p>Irrota muovisuoja.</p> 	<p>Käännä ruuvia vapauttamalla etusarja. Paina lukitusvipua.</p> 	<p>Paina lukitusvipua sivulle, vapauttaaksesi laatikon kiskoilta.</p> 
Korkeiden laatikoiden säädöt		
<p>Sivuttaissäätö</p> 	<p>Pystysäätö</p> 	<p>Kallistuksen säätö</p> 
Etusarjan irroitus korkeista laatikoista		
<p>Irrota muovisuoja.</p> 	<p>Käännä ruuvia 1 avataksesi lukituksen, tämän jälkeen vapauta etusarja ruuvista 2.</p> 	<p>Paina lukitusvipua sivulle, vapauttaaksesi laatikko kiskoilta.</p> 

## Dragon Box-hidastinlaatikot

### DRAGON BOX



- Täysin ulostuleva tuplasivu laatikko
- Helppo asentaa
- Irroitus ilman työkaluja
- Pehmeä ja hiljainen toiminto
- Kantavuus 30 kg
- Valkoinen

KOODI	TUOTE	YKSIKKÖ
42800	kiskopari 270	pari
42803	kiskopari 350	
42806	kiskopari 400	
42809	kiskopari 450	
42812	kiskopari 500	
42815	laatikon sivupari 270	
42818	laatikon sivupari 350	
42821	laatikon sivupari 400	
42824	laatikon sivupari 450	
42827	laatikon sivupari 500	
42830	etusarjan kiinnike RK ruuvikiinnitys	
42833	etusarjan kiinnike PT paisuntatappi	
42836	takasarjan kiinnike 88 mm korkea	
42839	takasarjan kiinnike 127 mm korkea	
42842	takasarjan kiinnike 199 mm korkea	

### REELINKI

Reelinki on tappikiinnitteinen, ruuvikiinnitteinen reelingin päälle erikseen.



KOODI	TUOTE	LEVEYS
42845	Dragon Box reelinki	270 mm
42848		350 mm
42851		400 mm
42854		450 mm
42857		500 mm
42860	Dragon Box reelingin päälle	

### DRAGON BOX-LAATIKON POHJA JA TAKASARJASOIRO

KOODI	TUOTE	KOKO
0825000	Dragon Box takasarjasoirot	1200 x 84 x 16 mm
0825001		1200 x 135 x 16 mm
0825002		1200 x 199 x 16 mm
0825010	Dragon Box pohja	300 (192 x 476) mm
0825011		400 (292 x 476) mm
0825012		500 (392 x 476) mm
0825013		600 (492 x 476) mm
0825014		700 (592 x 476) mm
0825015		800 (692 x 476) mm
0825016		900 (792 x 476) mm
0825017		1000 (892 x 476) mm
0825018		1200 (1092 x 476) mm

Dragon Box-hidastinlaatikot

DRAGON BOX

**ASENNUS 88**

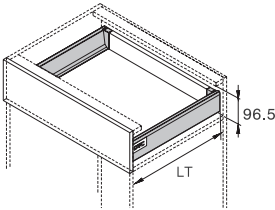
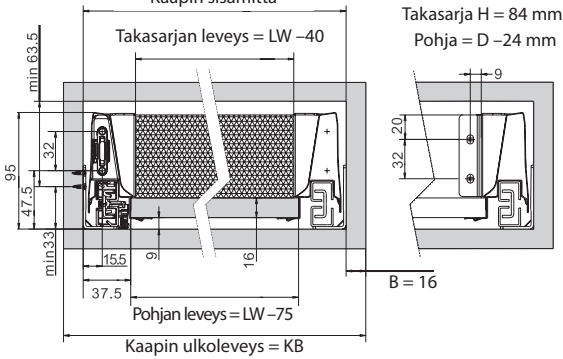
**ASENNUS 127**

**ASENNUS 199**

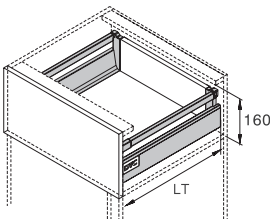
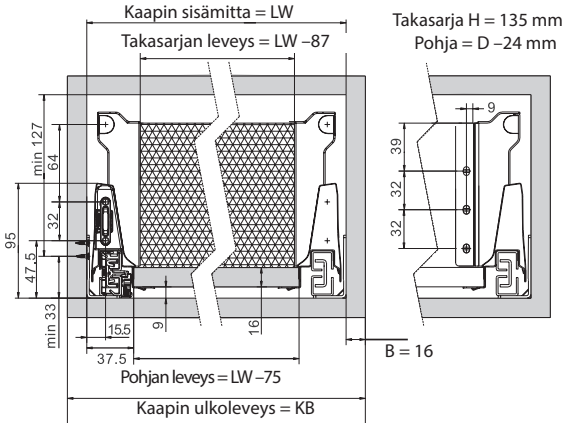
## Metallilaatikat

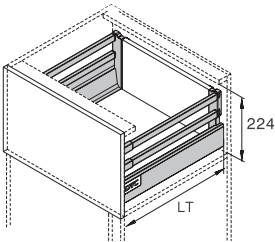
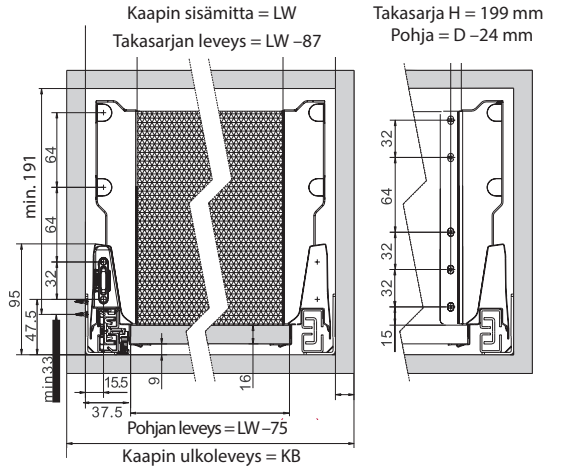

### DTC-METALLILAATIKKO

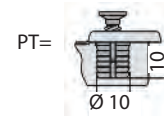

- Kantavuus 25 kg
- 2D-säädöt
- Pituudet 270, 350, 400, 450 ja 500 mm
- Valkoinen
- Pakkauksessa ruuvikiinnitteinen etusarjan kiinnike

KOODI	TUOTE	LISÄNIMIKE
43050	metallilaatikko 270/86	RK etusrj.kiin.
43052	metallilaatikko 270/150	RK etusrj.kiin.
43060	metallilaatikko 350/86	RK etusrj.kiin.
43062	metallilaatikko 350/150	RK etusrj.kiin.
43100	metallilaatikko 400/86	RK etusrj.kiin.
43102	metallilaatikko 400/150	RK etusrj.kiin.
43110	metallilaatikko 450/86	RK etusrj.kiin.
43112	metallilaatikko 450/150	RK etusrj.kiin.
43115	metallilaatikko 500/86	RK etusrj.kiin.
43117	metallilaatikko 500/150	RK etusrj.kiin.
43130	metallilaatikko etusarjank. RK	RK etusrj.kiin.
43132	metallilaatikko etusarjank. PT	PT etusrj.kiin.

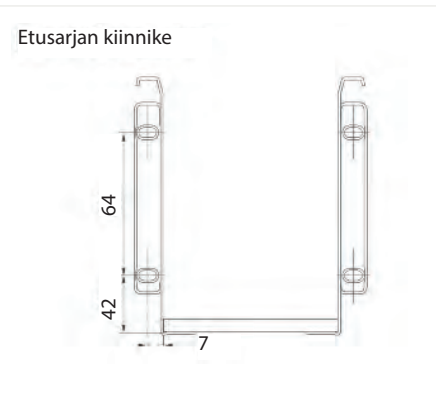
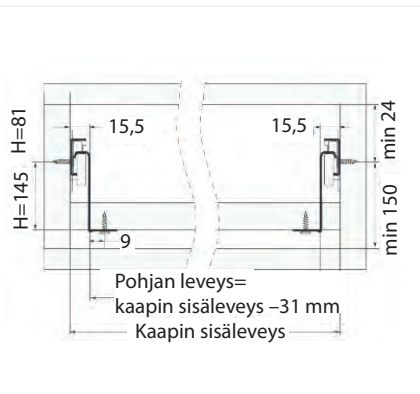
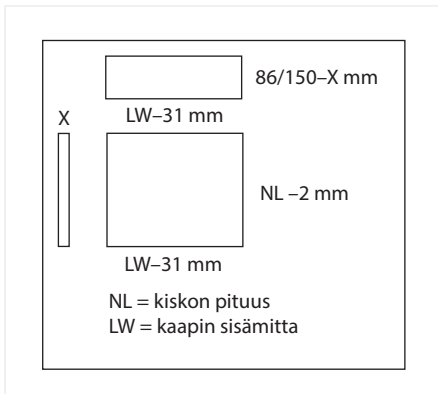

## REELINKI

Reelinki on takaa ruuvikiinnitteinen. Kiinnitys vain levytakasarjaan.



KOODI	TUOTE	LEVEYS
42710	Magic Pro reelinki	270 mm
42715		350 mm
42720		400 mm
42725		450 mm
42730		500 mm
42860	Magic Pro RK reelingin pää	



## Laatikoiden lisävarusteet

### MAGIC PRO-LAATIKONJAKAJA



KOODI	TUOTE	VÄRI
45155	matala laatikonjakaja	antrasiitti
45157	korkea laatikonjakaja	

**UUTUUS!**

Vedin Tango

Laatikonjakaja korkea

Magic Pro 172

### Laatikon järjestykseen

Magic Pro-laatikonjakaja kahdessa eri koossa. Laatikon tilanjakajan avulla tavarat pysyvät järjestyksessä niin keittiössä kuin muissakin tiloissa. Voit valita itse välien pituuden laatikon sisällä.

## Laatikoiden lisävarusteet

### MUUNNELTAVA RUOKAILUVÄLINELAATIKKO

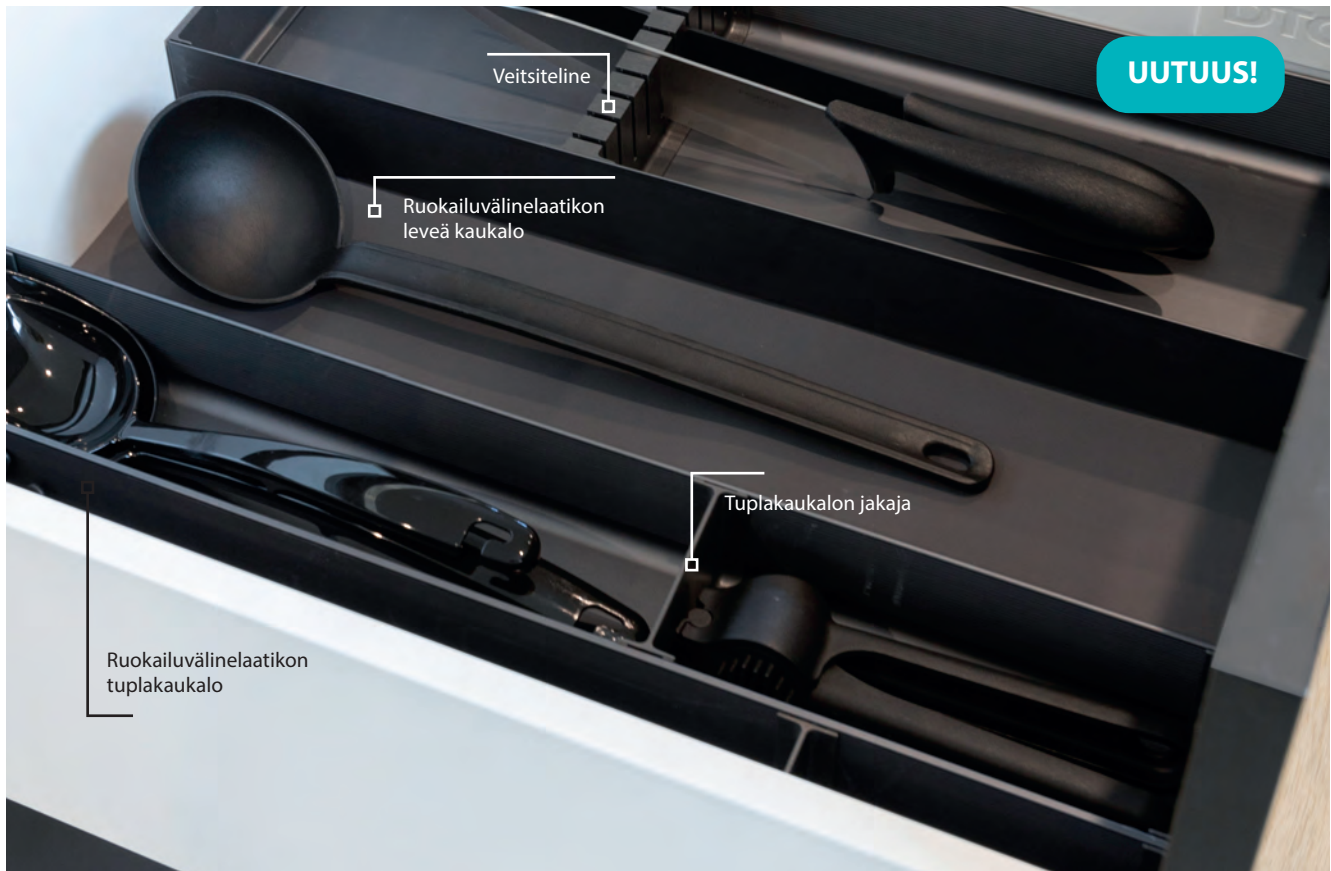

Osien avulla voit rakentaa muunneltavat säilytyskokonaisuudet mielesi mukaan!

KOODI	TUOTE	VÄRI
45180	Ruokailuvälinelaatikon tuplakaukalo	antrasiitti
45183	Tuplakaukalon pääty	
45181	Ruokailuvälinelaatikon leveä kaukalo	
45184	Leveän kaukalon pääty	
45185	Tuplakaukalon jakaja	
45187	Veitsiteline leveään kaukaloon	
45191	Kaukaloiden lokero	
45193	Kotelo foliorullalle	

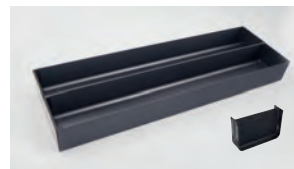

Ruokailuvälinelaatikon tupla-kaukalo ja pääty



Veitsiteline leveään kaukaloon

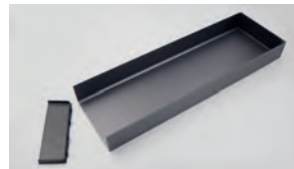

Ruokailuvälinelaatikon leveä kaukalo ja pääty



Tuplakaukalon jakaja



Kaukaloiden lokero



Kotelo foliorullalle

## Laatikoiden lisävarusteet

### MAGIC PRO-RUOKAILUVÄLINELAATIKKO

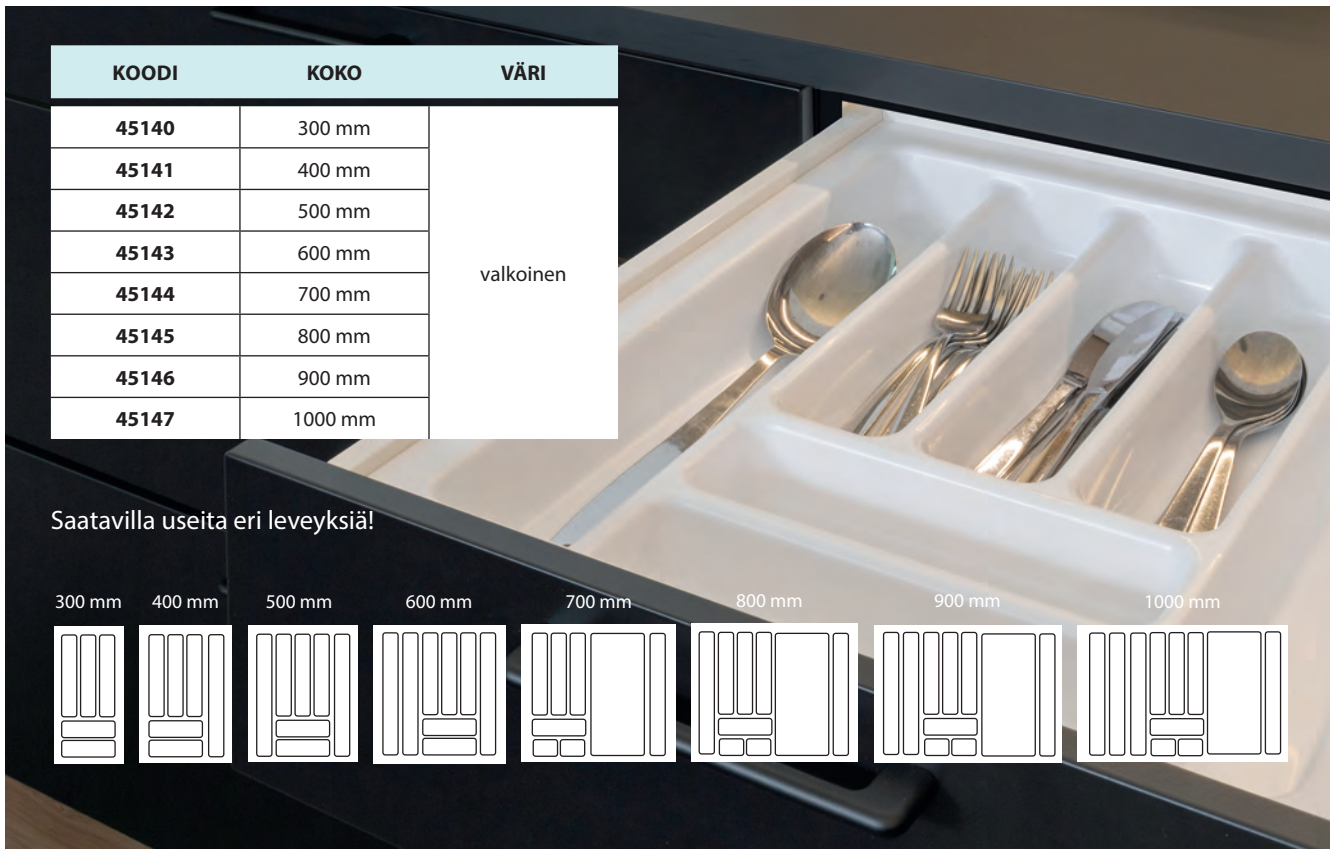

### DRAGON BOX RUOKAILUVÄLINELAATIKKO



KOODI	KOKO	VÄRI
45133	300 mm	harmaa
45134	400 mm	
45135	500 mm	
45136	600 mm	
45138	800 mm	

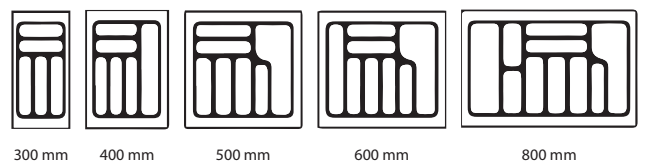

Liukukiskot



**PIILOKISKO (hidastava)**

Osittain ulostuleva



KOODI	TUOTE
46190	piiloliuku G10/300 mm hidastava
46200	piiloliuku G10/350 mm hidastava
46210	piiloliuku G10/400 mm hidastava

**PIILOKISKO (ponnahtava)**

Osittain ulostuleva



KOODI	TUOTE
46300	piiloliuku G02/300 mm ponnahtava
46310	piiloliuku G02/350 mm ponnahtava
46320	piiloliuku G02/400 mm ponnahtava

**PIILOKISKO TS80 (puulaatikolle)**

Täysin ulostuleva, hidastava



KOODI	TUOTE
46366	piiloliuku TS80/400 puulaatikolle
46367	piiloliuku TS80/450 puulaatikolle
46368	piiloliuku TS80/500 puulaatikolle
46369	piiloliuku TS80 lukitusosat 3D

**LIUKUKISKO SOFT ROLLER**



KOODI	TUOTE
46103	Liukukisko soft roller 250 mm
46105	Liukukisko soft roller 350 mm
46110	Liukukisko soft roller 450 mm
46115	Liukukisko soft roller 500 mm
46120	Liukukisko soft roller 600 mm

## Turvallista ja toimivaa huipputekniikkaa!

Laadukkaat DTC-saranat ovat ensiluokkainen valinta, kun tarvitset toimivuutta ja tyylikyyttä huippulaatuisiin kaappeihin ja huonekaluihin.

Top Stay SQ

Vedin Dallas

Välitilalevy tammi

Laminaattitaso matta musta

## Klaffisaranat SQ-sarja

## TOP STAY SQ



KOODI	TEHOALUE	OVEN KORKEUS
41272	960-2040	400-500 mm
41274	1800-3500	max. 500 mm
41276	3200-9000	max. 700 mm

Oven korkeus KH(mm) x oven paino vetimellä

- Avautumiskulma 107 astetta
- Oven max. leveys 1200 mm
- Oven korkeus 250-500 mm
- Oven vahvuus 16-28 mm
- 3D-säädöt
- Korkeuden säädöt +/- 2 mm
- Syvyys säädöt +/- 2 mm
- Sivuttaissäädöt +/- 2 mm
- Kevyt avata ja pysähtyy avattuun kohtaan
- Säädettävä sulkeutumisnopeus
- Säädettävä nostovoima
- Työkäluvapaa oven irroitus

MATERIAALIEN PAINOT KG/m<sup>2</sup>

Oven materiaali	kg/m <sup>2</sup>
15 mm lastulevy	11
16 mm lastulevy	12
18 mm lastulevy	13
16 mm MDF	14
19 mm MDF	17
22 mm MDF	18

## ESIMERKKILASKELMA

Yläkaappi 352 mm korkean ja 800 mm leveänkaapin 18 mm lastulevy/melamiini ovi.  
Vetimenä 2 kpl Ottawa cc 128 mm a' 100 g.

**Ovi:** (0,352mm x 0,795mm)x 13 kg = 3,637 kg

**Vetimet:** 2 x 0,1 kg = 0,2 kg

**Kaava:** 352 x (3,637+0,2)= 1350

**Oikea sarana on M 41272, tehoalue 960-2040**

**Saranan tehoalue LF=** Oven korkeus KH (mm) x oven paino vetimellä

**Huom!** Saranan tehokerroin LF ja oven paino voi nousta 50% mikäli voidaan käyttää kolmatta saranaa.

## PAKKAUKSEN SISÄLTÖ

1 pari mekanisme

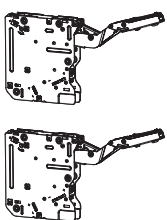

1 pari valkoisia suojakuoria

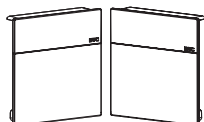

1 pari säätöaluslevyjä

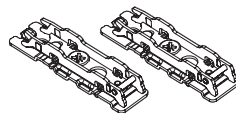

Mekanismin kiinnitysruuvit



Aluslevyn kiinnitysruuvit

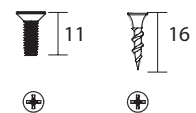

M 4 x 11 mm  
Ø 4 x 16 mm

TOP STAY E



KOODI	TEHOALUE
41281	500-1500
41282	960-2350

- 105 asteen avautumiskulma
- Kaapin max. leveys 1800 mm
- Kaapin korkeus 240-600 mm
- Kaapin min. syvyys 125 mm
- Hiljainen ja hyvintoimiva
- Korkeuden ja syvyyden säädöt
- Paras toimivuus hidastavilla saranoilla

SOB Yläpohjan paksuus					
B= Saranan alulevyn korkeus					
B	0 mm	2 mm	4 mm	9 mm	18 mm
Aluslevy H	= 0 H	= 2 H	= 4 H	= 9 H	= 18



MATERIAALIEN PAINOT KG/m2	
Oven materiaali	kg/m2
15 mm lastulevy	11
16 mm lastulevy	12
18 mm lastulevy	13
16 mm MDF	14
19 mm MDF	17
22 mm MDF	18

**ESIMERKKILASKELMA**

Yläkaappi 352 mm korkean ja 800 mm leveän kaapin 18 mm lastulevy/melamiini ovi. Vetimenä 2 kpl Ottawa cc 128 mm a' 100 g.

**Ovi:** (0,352mm x 0,795 mm)x 13 kg =3,637 kg  
**Vetimet:** 2 x 0,1 kg = 0,2 kg  
**Kaava:** 352 x (3,637+0,2)= 1350

**Oikea sarana on M 41272, tehoalue 960-2040**

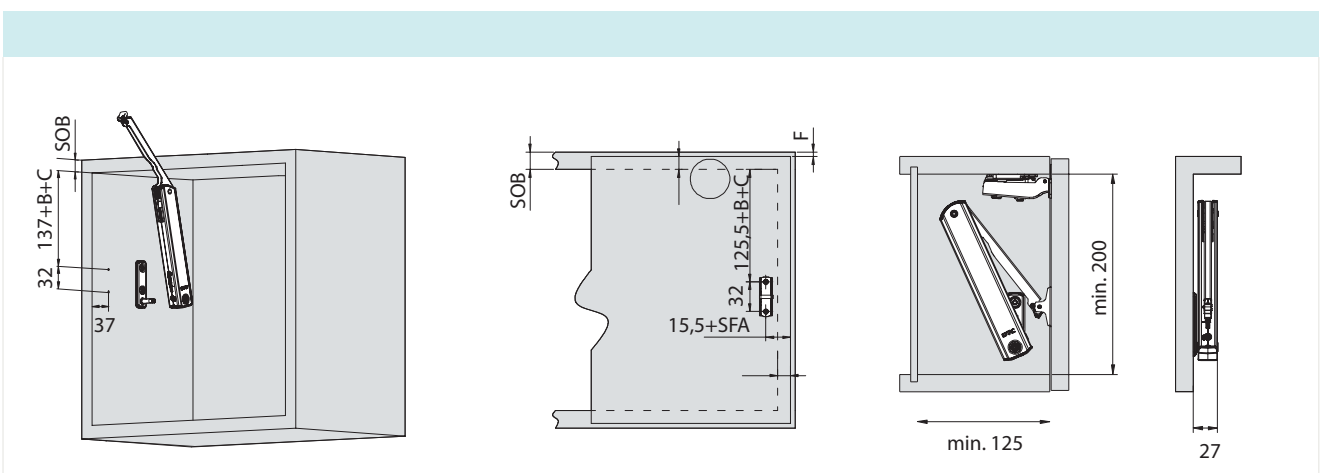

## Klaffisaranat ST-sarja

### TOP STAY ST

- Kaapin max. leveys 1800 mm
- Kaapin korkeus 480-1040 mm
- 3D-säädöt
- Kevyt avata ja pysähtyy haluttuun asentoon
- Sulkeutumisnopeuden säätö
- Voimakkuuksien säädöt
- Symmetrisillä ovilla





TOP STAY ST



KOODI	TUOTE	OVEN KORKEUS / PAINO KG
41260	ST taitto-ovimekanismi L	650-750 mm /4-7 kg ovipari
41261	ST taitto-ovimekanismi M	650-750 mm /7-11 kg ovipari
41262	ST taitto-ovimekanismi H	650-750 mm /11-19 kg ovipari
41265	ST taitto-ovimekanismi M	960-1040 mm /5-8 kg ovipari
41266	ST taitto-ovimekanismi H	960-1040 mm / 8-14 kg ovipari

KAAPIN KORKEUS KH mm	mm	
480-589	KH x 0,3-28	<b>Esimerkki:</b> Kaapin korkeus KH = 500 H=500x0,3-28 = 122
590-1040	KH x 0,3-57	Kaapin korkeus KH = 800 H=800x0,3-57 = 183

KAAPIN KORKEUS KH mm	X (mm)	
480-1040	KH-H-S-F	KH=600 H=600x0,3-57=123 S=355 (ks. Taulukko) Oven ylitys rungossa F=2 mm X=600-123-356-2=119

MEKANISMIN ASENNUS RUNKOON

OVIPORAUKSET SARANAMEKANISMIA VARTEN

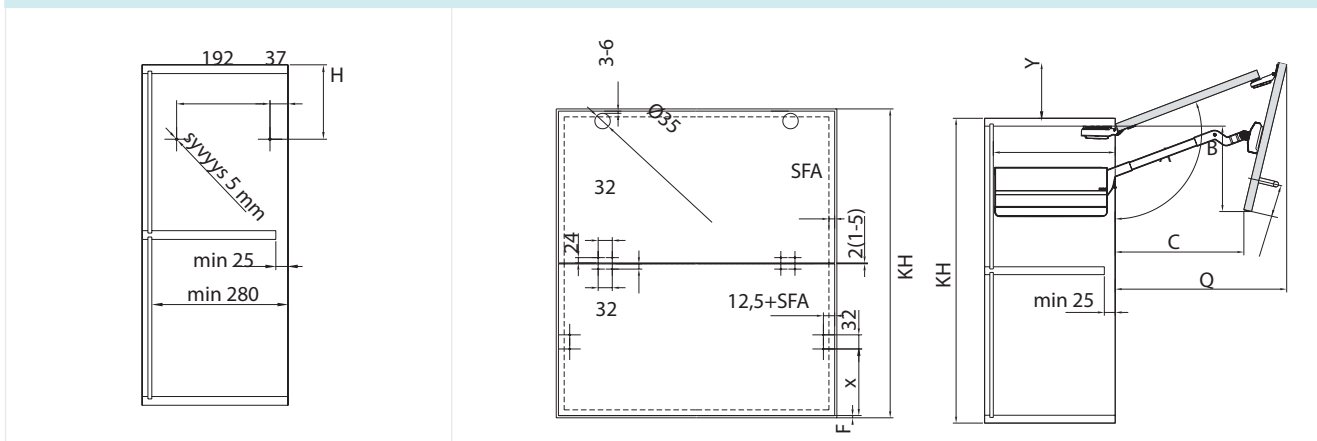

KAAPIN KORKEUS KH MM	S(MM)	A (°)	B ( mm)	C (MM)	Q (MM)	Y (MM)
480-529	301	~115-105	109-156	257-210	278-323	109-76
530-589	326	~115-105	123-180	280-223	300-354	121-77
590-649	356	~115-105	141-194	308-224	327-384	132-84
650-729	386	~115-105	160-228	335-226	355-428	144-74
730-799	426	~115-105	181-250	372-293	390-450	162-108
800-879	461	~115-105	202-280	404-318	422-494	176-115
880-959	501	~115-105	225-301	440-361	458-529	194-134
960-1040	541	~115-105	245-335	476-405	493-566	214-148

## Aamiaiskaappimekanismi



KOODI	YKSIKKÖ	
43200	sarja	oven sisäänveto 290 mm R015002H
43205		oven sisäänveto 340 mm R015502H

## Aamiaiskaapin sarja sisältää:

- Kaksi saksimekanismia, eli sarjan yhtä ovea kohden
- Kantavuus 900-2000 mm oveille max. 25 kg (kaksi saksimekanismia)
- Kantavuus 1600-2700 mm oveille max. 30 kg (kolme saksimekanismia)
- 3D-säädöt
- Kevyt toimivuus
- Ovivahvuudet 16-30 mm
- Esim. sopiva: aukon kokonaisuutta 800, runko 700 (43200), Aukko 1000, runko 900 (43205)



Aamiaiskaappimekanismi

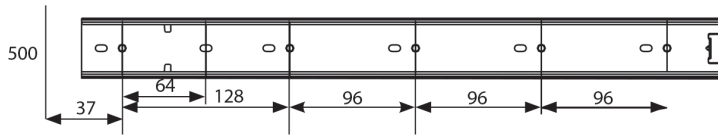

ASENNUS

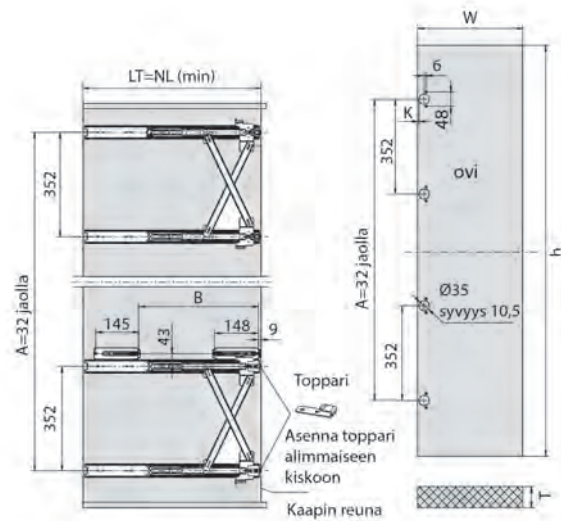

ASENNUS

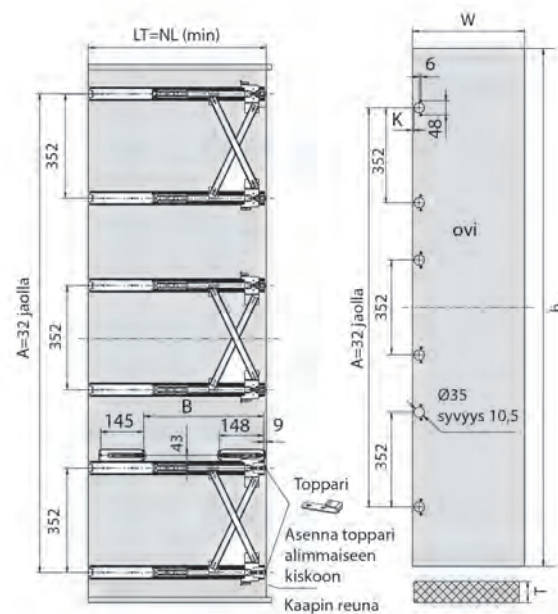

## Aamiaiskaappimekanismi



## AAMIAISKAAPPI ZIK ZAK

KOODI	TUOTE
47050	Aamiaiskaapin liukusarana
47051	Aamiaiskaapin välisarana
47052	Aamiaiskaapin yläliuku 866 mm
47053	Aamiaiskaapin yläliuku 1600 mm

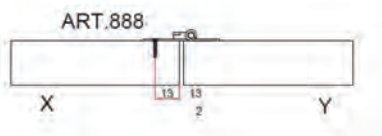

K= Min.3mm Max.8mm  
S= Max 16 mm/K=8 mm

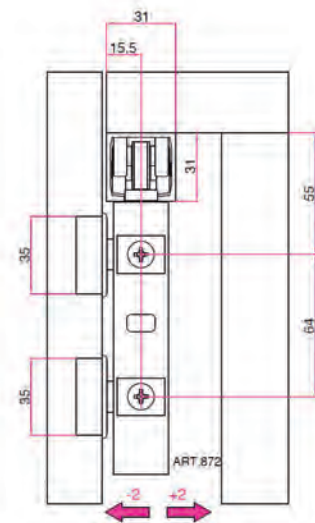
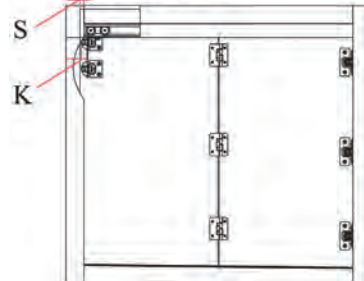





## Piilosaranat

## SARANA 110° (pääty)





Pakkauskoko 200 kpl

TUOTE	KOODI	
		
hidastava 95°	<b>41000</b>	
hidastava 110°	<b>41003</b>	<b>41002</b>
ilman hidastusta 95°	<b>41100</b>	<b>41102</b>

## SARANA 95° (välisivu)





Pakkauskoko 200 kpl

TUOTE	KOODI	
		
hidastava 95°	<b>41006</b>	<b>41007</b>
ilman hidastusta 95°	<b>41104</b>	<b>41106</b>

## SARANA 95° (sisään menevä)





Pakkauskoko 200 kpl

TUOTE	KOODI	
		
hidastava 95°	<b>41004</b>	<b>41005</b>
ilman hidastusta 95°	<b>41110</b>	<b>41112</b>

## SARANA 155°



Pakkauskoko 200 kpl

TUOTE	KOODI	
		
hidastava 155°	<b>41010</b>	<b>41011</b>
ilman hidastusta 155°	<b>41130</b>	<b>41132</b>

SARANA 90°

Pakkauskoko 200 kpl



TUOTE		KOODI	
hidastava 90° (lyhyt varsi)		<b>41030</b>	<b>41031</b>
hidastava 90° (pitkä varsi)			<b>41033</b>
ilman hidastusta 95° (pitkä varsi)			<b>41154</b>

SARANA 45°

Pakkauskoko 200 kpl



TUOTE		KOODI	
hidastava 45°		<b>41020</b>	<b>41021</b>
ilman hidastusta 45°		<b>41140</b>	<b>41142</b>

TUPLAOVEN SARANA 135°

Pakkauskoko 200 kpl



TUOTE		KOODI	
tuplaoven sarana 135°		<b>41040</b>	<b>41041</b>
tuplaovisaranan aluslevy		<b>41220</b>	

## Piilosaranat

## LASIOVEEN LIIMATTAVA SARANA

Pakkausko 200 kpl

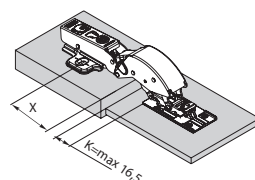

TUOTE		KOODI
lasioveen liimattava hidastin		<b>41060</b>
lasioven saranan aluslevy		<b>41062</b>

## LASIOVEN HIDASTINSARANA (26 mm)

Pakkausko 200 kpl



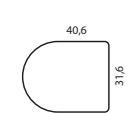

KOODI		TUOTE
<b>41050</b>		lasioven hidastinsarana / päätysarana
<b>41051</b>		lasioven hidastinsaranan / sisäänmenevä
<b>41052</b>		saranan peitelevy ja kiinniikkeet

## HIDASTINMINISARANA

Pakkausko 200 kpl



TUOTE		KOODI
hidastinminisarana pääty		
hidastinminisarana välisivu	<b>41070</b>	<b>41073</b>
hidastinminisarana sisäänmenevä	<b>41071</b>	<b>41074</b>



**ALUSLEVYT**

Pakkauskoko 200 kpl



KOODI	TUOTE	KOROTUS
41210	aluslevy euruuvikiinnityksellä	0
41211	aluslevy euruuvikiinnityksellä	2
41200	säätöaluslevy euruuvikiinnityksellä	0
41202	säätöaluslevy ruuvikiinnityksellä	0
41204	säätöaluslevy euruuvikiinnityksellä	2
41205	säätöaluslevy euruuvikiinnityksellä	4

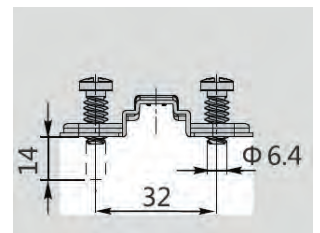
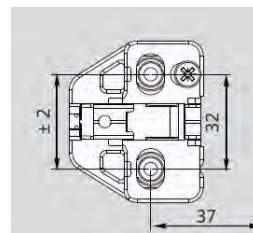

**AVAUTUMISKULMAN RAJOITIN**

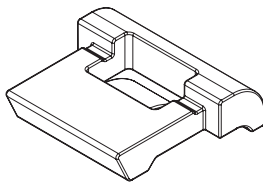

KOODI	TUOTE
40999	Rajoittaa saranan aukeamiskulman 85°, soveltuu hidastinsaranoihin ja Pivot Star-saranoihin

**SANEERAUSALUSLEVY**



KOODI	TUOTE
41222	
41223	saneerausaluslevy säädöllä

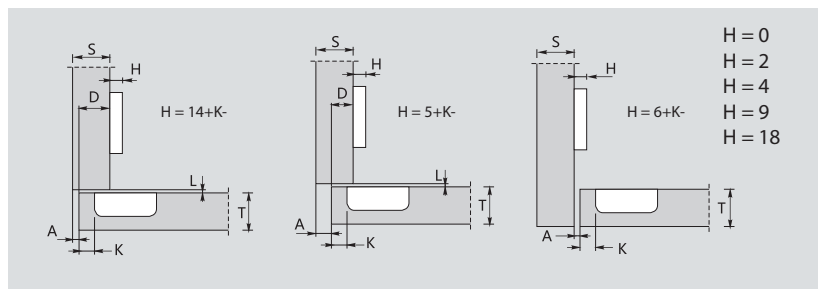
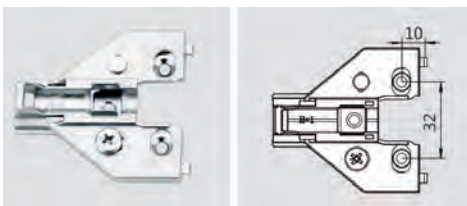

## PIVOT STAR



KOODI	TUOTE	KUPIN SYVYYS	
40920	Pivot Star sarana 110 PT	8 mm	pääty
40921	Pivot Star sarana 110 PT	8 mm	välisivu
40922	Pivot Star sarana 110 PT	8 mm	sisäänmenevä
40930	Pivot Star sarana 90 PT	11,5 mm	peitelevyn sarana
40940	Pivot Star sarana 45 PT	11,5 mm	kulmakaapin sarana
40950	Pivot Star sarana 160 PT	11,5 mm	pääty
40960	Pivot Star aluslevy euroruuvi		0 korotus
40965	Pivot Star aluslevy euroruuvi		2 korotus
40970	Pivot Star aluslevy euroruuvi		4 korotus
40980	Pivot Star piiloaluslevy		0 korotus
40990	Pivot star saneeraus-säätöaluslevy		piiloaluslevyn 1 korotus

**PIVOT STAR**

SARANOIDEN SUOSITUSMÄÄRÄT OVISSA

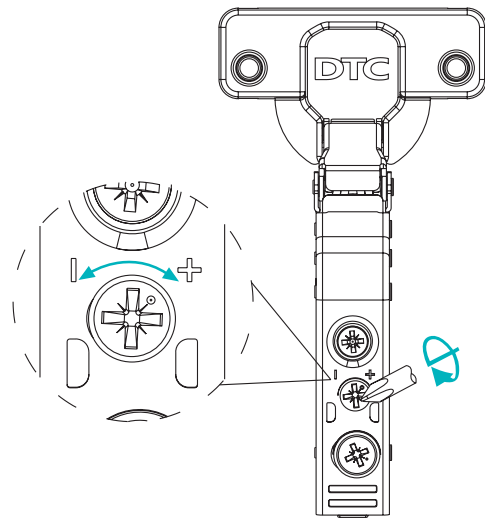
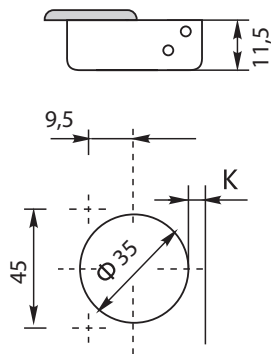
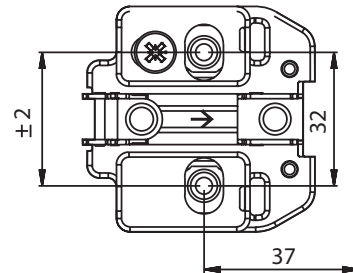
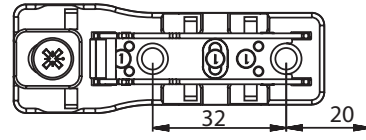
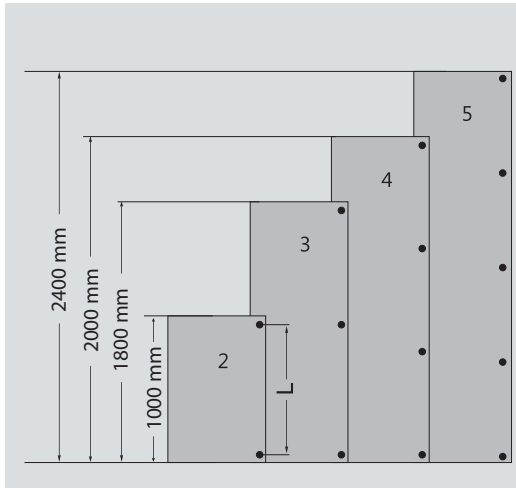

Katso Pivot Star  
esittely /  
asennusvideo!





Vaatekaapin mekanismit

SILITYSLAUTAMEKANISMI (taitettava)



KOODI	VÄRI
45931	valkoinen
45932	antrasiitti

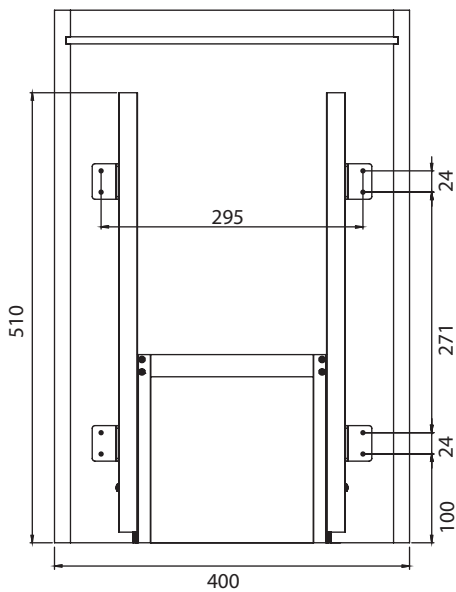

 Katso video!



Vaatekaapin mekanismit



SILITYSLAUTAMEKANISMI (komeroon)



KOODI	VÄRI
45930	harmaa



Katso video!



ASENNUS

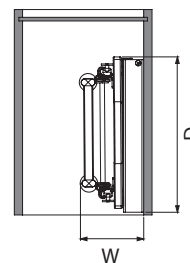
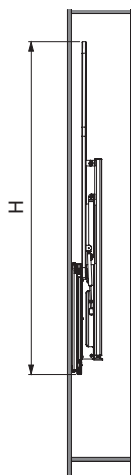
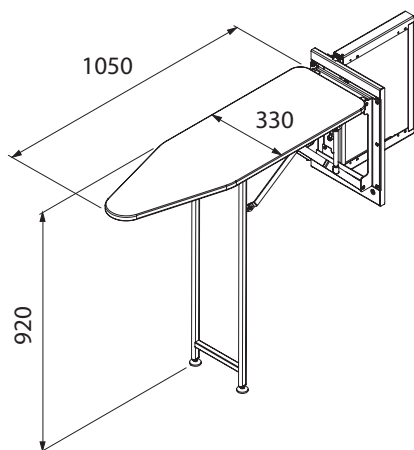

## Vaatekaapin mekanismit

### KENKÄTELINE



KOODI	MITAT	VÄRI
45940	P 50 cm, L 60 cm	valkoinen alumiini
45942	P 50 cm, L 80 cm	



### KENKÄTELINE 2-HYLLYINEN



KOODI		VÄRI
45990	vasen - S6281	alumiini
45991	oikea - S6282	



### PLEXIKORI



KOODI	MITAT	VÄRI
45945	P 46 cm, L 60 cm	valkoinen alumiini
45947	P 46 cm, L 80 cm	



## Vaatekaapin mekanismit

### HOUSUTELINE SIVUKIINNITTEINEN



KOODI	MITAT	VÄRI
05051	500 x 420 x 90 mm	harmaa/ kromattu



- Leveys 500 mm, pituus 420 mm, korkeus 90 mm
- Väri: Muoviosat harmaa, mekanismi harmaa ja ripustimet kromattu
- Voidaan myös asentaa kaappiin jossa saranat

### HENKARITELINE 6724



KOODI	MITAT	VÄRI
45920	120 x 460 x 135 mm	valkoinen / alumiini



- Pituus 460 mm, leveys 120 mm, korkeus 135 mm



## Vaatekaapin mekanismit



### HENKARILIUUKU



KOODI	PITUUS	VÄRI
45994	300 mm	kromi/harmaa
45995	350 mm	
45996	400 mm	
45997	450 mm	
459941	300 mm	antrasiitti
459951	350 mm	
459961	400 mm	
459971	450 mm	

UUTUUS!



### VAATEHISSI



KOODI

45600

60-80 cm / 12 kg / S-6011

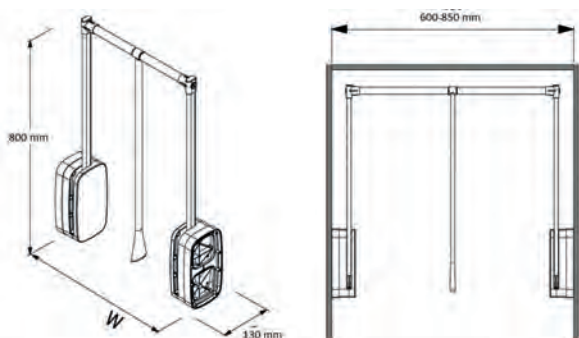

## Vaatekaapin korit ja tarvikkeet

### VITI-LANKAKORI

KOODI	TUOTE	PITUUS	LEVEYS	KORKEUS	VÄRI
45700	400/150	500 mm	337 mm	150 mm	valkoinen
45702	400/300			300 mm	
45704	500/150	500 mm	437 mm	150 mm	valkoinen
45706	500/300			300 mm	
45708	600/150	500 mm	537 mm	150 mm	valkoinen
45710	600/300			300 mm	
45712	800/150	500 mm	737 mm	150 mm	valkoinen



## Vaatekaapin korit ja tarvikkeet

### PUTKI 25 mm



KOODI	PITUUS	MATERIAALI	PINTAKÄSITTELY
05007	3000 mm	teräs	kromi

### PUTKEN KANNAKE



KOODI	TUOTE	Ø	MATERIAALI
05014	putken kannake 370/25 välik.	25 mm	sinkkivalu kromattu
05015	putken kannake 370/25 päätyk.		

### PUTKEN KANNAKE PIILOMALLI



KOODI	TUOTE	Ø	MATERIAALI
50020	Putken kannake piilomalli pyöreä 303/25 mm kromi	25 mm	sinkkivalu kromattu

### PUTKEN KANNAKE KROMI



KOODI	TUOTE	Ø	MATERIAALI
50010	Putken kannake 202/25 mm kromi	25 mm	sinkkivalu kromattu

### OVAALI PUTKI 15 x 30 mm



KOODI	PITUUS	MATERIAALI	PINTAKÄSITTELY
05008	3000 mm	teräs	kromi
05333	260 mm		
05334	360 mm		
05335	460 mm		
05336	560 mm		
05338	760 mm		
05340	960 mm		
05341	1160 mm		

### OVAALIPUTKEN KANNAKE



KOODI	TUOTE	Ø	MATERIAALI
050110	ruuvikiinnikkeinen	15/30 mm	sinkkivalu kromattu
050112	tappikiinnikkeinen		

Liukuvihelat

**CEMO LIUKUOVIHELAT 80 KG  
ALAKANTOINEN LIUKUOVI**

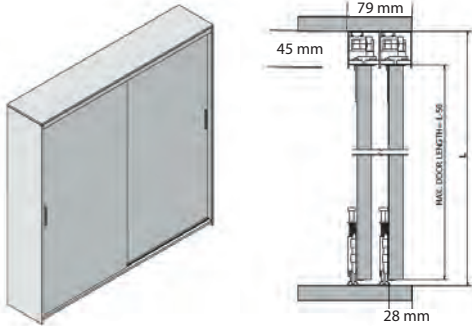

KOODI	TUOTE
47012	yläkisko 3 m
47013	alakisko 3 m
47014	vedinlista 2,5 m 18mm ovelle
47015	pyörästö + hidastimet kahdelle ovelle



**CEMO LIUKUOVIHELAT  
YLÄKANTOINEN LIUKUOVI**

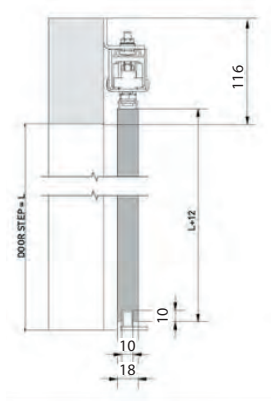

KOODI	TUOTE
47030	Cemo 65 yläkantoiset liukuvihelat yläkisko 3 m yhdelle ovelle
47012	Cemo 65 yläkantoiset liukuvihelat alaohjainliuku 3 m yhdelle ovelle
47030	Cemo 65 yläkantoiset liukuvihelat pyörästöpussi yhdelle ovelle

**LATO LIUKUOVIHELAT**



KOODI	TUOTE
47040	Lato liukuvihelat/ yhdelle ovelle L-2131

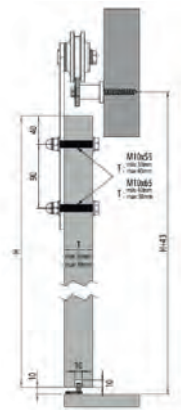

## Mekanismit toimivaan keittiöön

Laaja valikoima Starax-keittiömekanismeja tarjoavat ratkaisun vaativankin keittiösuunnittelijan tarpeisiin.

Staraxin mekanismit on suunniteltu tarjoamaan käyttäjälle korkeaa käyttömukavuutta. Mekanismeissa korostuu kestävyys ja innovatiiviset ratkaisut, jotka tekevät huonekaluista monipuolisempia ja toiminnallisempia.



Smooth-piilokulmamekanismi

SMOOTH-PIILOKULMAMEKANISMI



- Helppo ja nopea asentaa
- Kolme ovileveyttä 395, 445 ja 495 mm
- Vaatii lyhytvartisen peitelevyn saranan. Koodit 41030 - RK lyhyt, 41031 - PT lyhyt

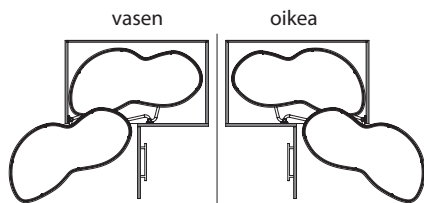

KOODI	LISÄNIMIKE	OVI-AUKKO	VÄRI
45892	40 cm S3103 vasen	400 mm	valkoinen/ kromi
45893	40 cm S3104 oikea		
45900	45 cm S3013 vasen	450 mm	
45901	45 cm S3014 oikea		
45894	50 cm S3113 vasen	500 mm	
45895	50 cm S3114 oikea		
458921	40 cm S3105 vasen	400 mm	antrasiitti
458931	40 cm S3106 oikea		
459001	45 cm S3015 vasen	450 mm	
459011	45 cm S3015 oikea		
458941	50 cm S3115 vasen	500 mm	
458951	50 cm S3116 oikea		

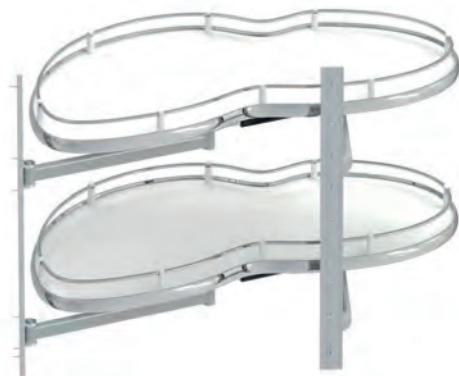

### 3/4 KARUSELLI



- Yhden korin kantavuus 30 kg
- Korkeus säädettävissä 650-700 mm
- Materiaali: teräs / harmaa muovi
- Kiinnitys kanteen ja pohjaan



KOODI	HALKAISUJA	KORKEUS	OVI MIN.	VÄRI
45908	740 mm	650-700 mm	320+320 mm	kromi
45909	830 mm		360+360 mm	
459081	740 mm	650-700 mm	320+320 mm	antrasiitti
459091	830 mm		360+360 mm	



**UUTUUS!**



### 1/2 KARUSELLI



- Yhden korin kantavuus 20 kg
- Korkeus säädettävissä 650-700 mm
- Materiaali: teräs / harmaa muovi
- Kiinnitys kanteen ja pohjaan

KOODI	HALKAISUJA	KORKEUS	OVI MIN.	VÄRI
45907	740 mm	650-700 mm	450 mm	kromi
459071	740 mm	650-700 mm	450 mm	antrasiitti



**UUTUUS!**

Alakaapin korit ja mekanismit

TARVIKEVAUNU 150



- Täysin ulostuleva kisko

KOODI	MITAT	KÄTISYYS	VÄRI
45917	106 x 475 x 640 mm	oikea	kromi
45918		vasen	
459171	106 x 475 x 640 mm	oikea	antrasiitti
459181		vasen	

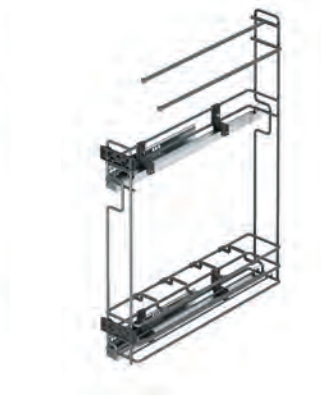
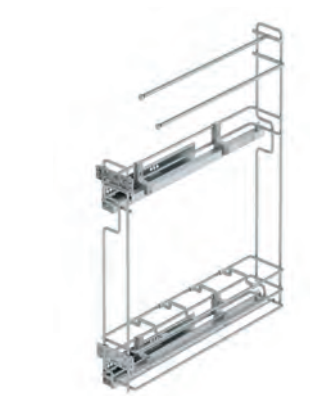

UUTUUS!

TARVIKEVAUNU 200



- Voidaan asentaa myös ilman etusarjaa
- Osittain ulostuleva
- Sivukiinnitteinen

KOODI	MITAT	KÄTISYYS	VÄRI
45912	151 x 475 x 495 mm	vasen	kromi
45913		oikea	
459121	151 x 475 x 495 mm	vasen	antrasiitti
459131		oikea	



UUTUUS!



### TARVIKEVAUNU 300



- Kaksi hyllyä, kolme pyyhetankoa
- Voi asentaa saranaoven taakse tai tehdä oman etusarjan
- Osittain ulostuleva

KOODI	MITAT	KÄTISYYS
45914	203 x 475 x 640 mm	oikea
45915	203 x 475 x 640 mm	vasen



### TANDEM-ALLASKAAPIN OHITUSKORI



KOODI	TUOTE	PITUUS	LEVEYS	KORKEUS	VÄRI
45955	ohitus-kori	500 mm	600 mm	100 mm	kromi
45956			800 mm		
45957			900 mm		
45954	etusarjan kiinnike				
459551	ohitus-kori	500 mm	600 mm	100 mm	antra-siitti
459561			800 mm		

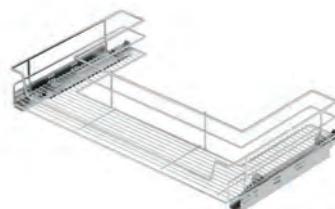

**UUTUUS!**

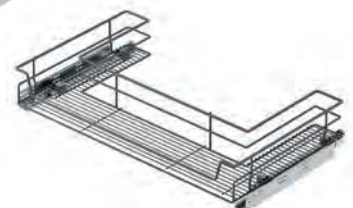

PIILOKULMAMEKANISMI SECRET



KOODI	LEVEYS	KORKEUS	MIN. AUKKO	KÄTISYYS
45905	890-960 mm	530 mm	350 mm	vasen
45906				oikea

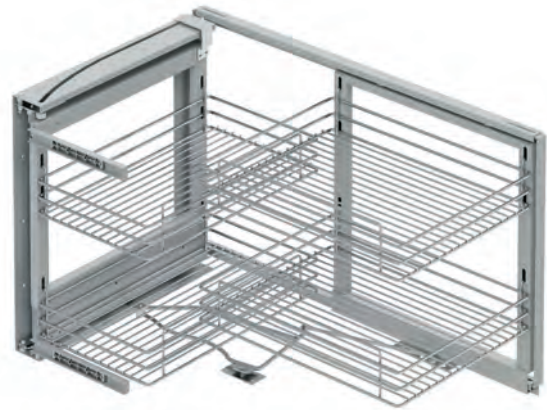

- Kromattu teräs
- Hidastavat kiskot



ASENNUS

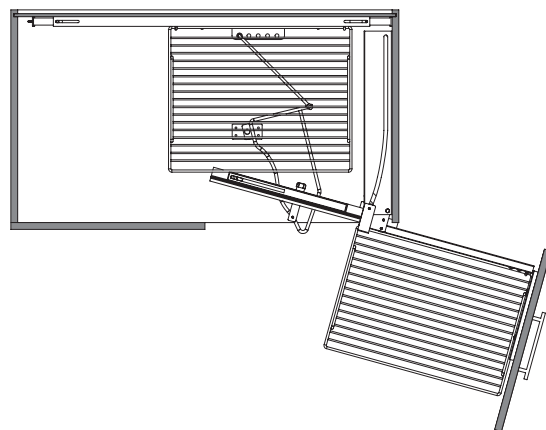
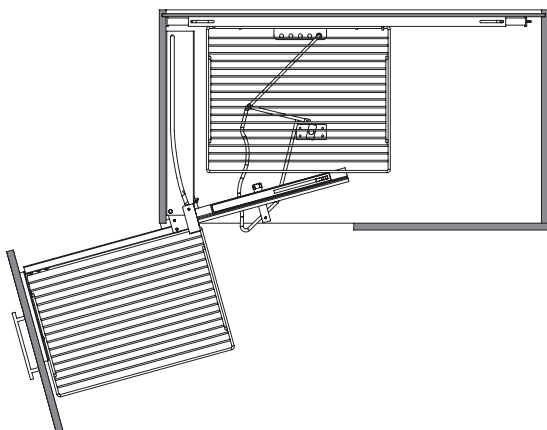

TANDEM-VETOKORI



KOODI	TUOTE	PITUUS	LEVEYS	KORKEUS	VÄRI
45950	vetokori	500 mm	400 mm	100 mm	kromi
45951			500 mm		
45952			600 mm		
45953			800 mm		
459531			900 mm		
45954	etusarjan kiinnike				kromi
459501	vetokori	500 mm	400 mm	100 mm	antrasiitti
459511			500 mm		
459521			600 mm		
459531	etusarjan kiinnike S2338A 80 cm				antrasiitti
459541	etusarjan kiinnike				

UUNIPELTIMEKANISMI



KOODI	LEVEYS	PITUUS	VÄRI
05270UPM	600 mm	450 mm	sinkitty

Tukeva ja helposti asennettava sinkitty hylly, jossa hidastavat kiskot.

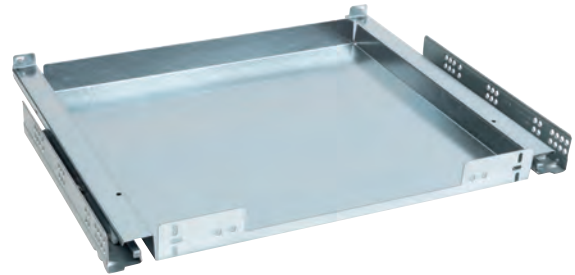

PALLOREIKÄPOHJA

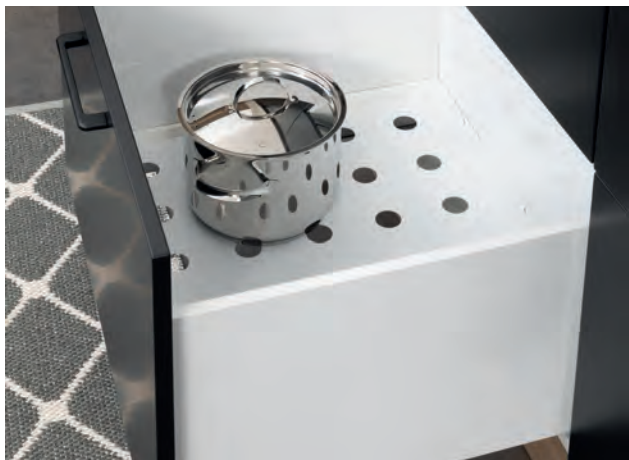

KOODI	TUOTE
42944	palloreikäpohja 500 mm
42946	palloreikäpohja 600 mm

Varustamalla Magic Pro laatikon reikäpohjalla saat monikäyttöisen laatikon viidellä korkeudella: 62, 88, 126, 172 tai 238 mm korkeana. Materiaalina teräs-reikälevy valkoiseksi maalattuna. Siistit kiinnikkeet sekä ruuvit tulevat tuotteen mukana.

TUULETUSSÄLEIKKÖ



KOODI	MITAT	UPOTUSMITAT	VIRTAUS CM <sup>2</sup>	MATERIAALI
05775	70 x 480 mm	59 x 461 mm	150	anodisoitu alumiini
05776	70 x 286 mm	59 x 267 mm	70	

### ALLASKAAPIN POHJAT



Allaskaapin pohja alumiini



Allaskaapin pohjamuovi harmaa

KOODI	KOKO	TUOTE
06510	500 (467 x 565 mm)	Allaskaapin pohja alumiini
06511	600 (567 x 565 mm)	
06512	700 (667 x 565 mm)	
06513	800 (767 x 565 mm)	
06514	900 (867 x 565 mm)	
06515	1000 (967 x 565 mm)	
06520	500 (467 x 544 mm) URA	Allaskaapin pohja alumiini
06521	600 (567 x 544 mm) URA	
06522	700 (667 x 544 mm) URA	
06523	800 (767 x 544 mm) URA	
06524	900 (867 x 544 mm) URA	
06525	1000 (967 x 544 mm) URA	
05835	566 mm	Allaskaapin pohjamuovi harmaa
05836	766 mm	
05837	966 mm	

### Komeromekanismit

#### KOMEROMEKANISMI



KOODI	
45980	50 (kromi/levypohja S1247C 1700-1850 mm)
45981	50 (antras./levypohja S1247A 1700-1850 mm)
45984	60 (kromi/levypohja S1248C 1700-1850 mm)
45985	60 (antras./levypohja S1248A 1700-1850 mm)



## Kuivauskaapin hyllyt

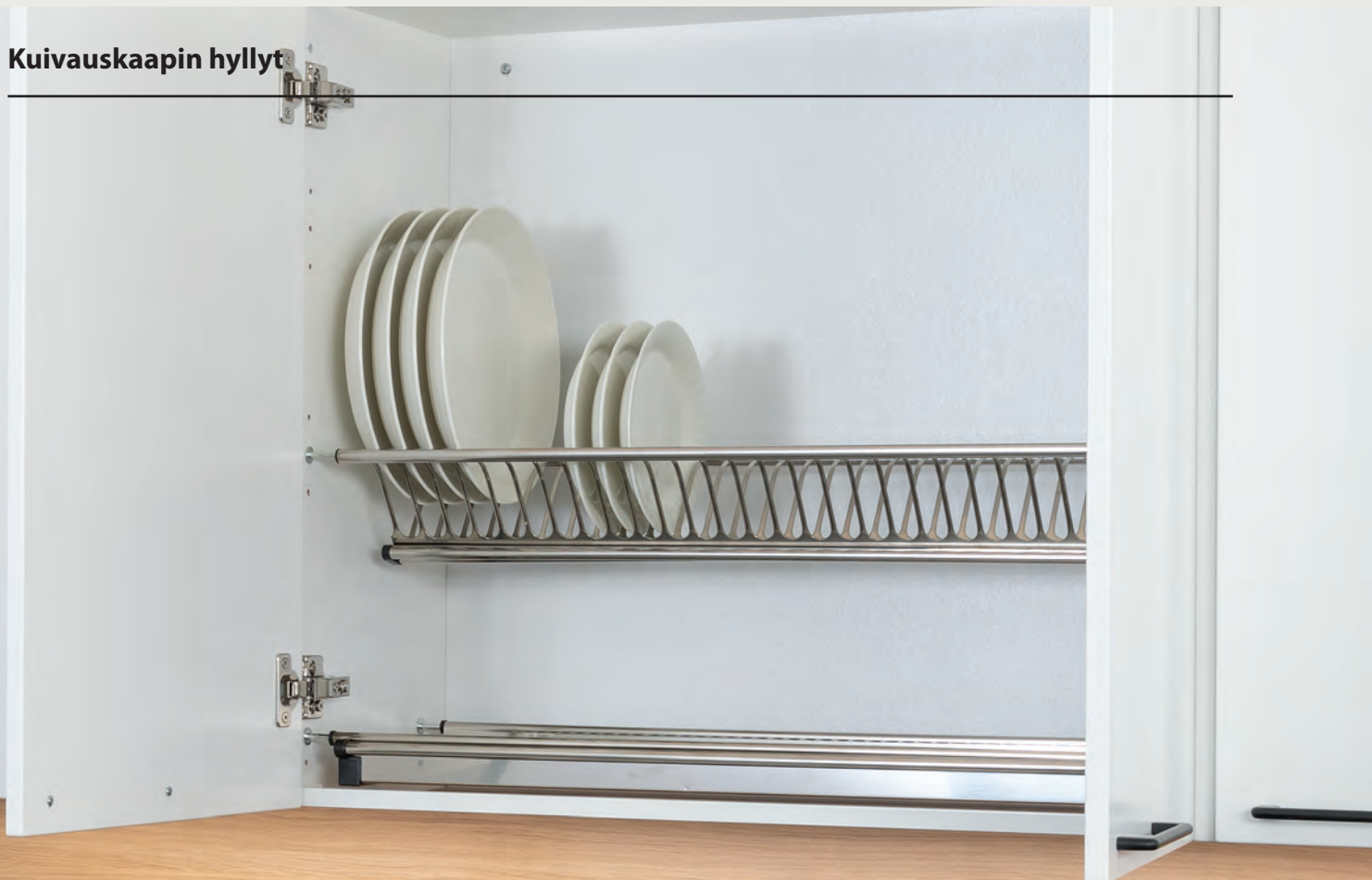

## RST-HYLLY

KOODI	TUOTE	LEVEYS	SYVYYS CC MM	PAKK.
05820T04	RST-tasohylly	400 mm	226 mm	4 kpl
05820T05		500 mm		
05820T06		600 mm		
05820T07		700 mm		
05820T08		800 mm		
05820T09		900 mm		
05820T10		1000 mm		
05820L04	RST-lautashylly	400 mm	226 mm	4 kpl
05820L05		500 mm		
05820L06		600 mm		
05820L07		700 mm		
05820L08		800 mm		
05820L09		900 mm		
05820L10		1000 mm		
05820V04	RST-valutusallas	400 mm	226 mm	4 kpl
05820V05		500 mm		
05820V06		600 mm		
05820V07		700 mm		
05820V08		800 mm		
05820V09		900 mm		
05820V10		1000 mm		

## KEITTIÖMEKANISMIT

### Kuivauskaapin hyllyt, ritiläkannattimet

#### LAUTAS- JA TASORITILÄ (antrasiitti)



KOODI		LEVEYS	SYVYYS CC MM	PAKK.
05808M	lautasritilä	363 mm	260 mm	10 kpl
05809M		463 mm		
05810M		563 mm		
05811M		663 mm		
05812M		763 mm		
05813M		863 mm		
05814M		963 mm		
05800M	tasoritilä	363 mm	260 mm	10 kpl
05801M		463 mm		
05802M		563 mm		
05803M		663 mm		
05804M		763 mm		
05805M		863 mm		
05806M		963 mm		

#### RITILÄNKANNATIN



KOODI	TUOTE	PITUUS	VÄRI
05817M	säädettävä ritilätkannatin	267 mm	harmaa
04955	ritilätkannatin tapilla	ø 5mm	valkoinen
04910			harmaa

#### KUIVAUSKAAPIN SIDELISTA



KOODI	PITUUS	MATERIAALI	VÄRI
35490	367 mm	alumiini tappikiinnitys	valkoinen
35491	467 mm		
35492	567 mm		
35493	667 mm		
35494	767 mm		
39495	867 mm		
35496	967 mm		
354901	367 mm	alumiini ruuvikiinnitys	valkoinen
354911	467 mm		
354921	567 mm		
354931	667 mm		
354941	767 mm		
354951	867 mm		
354961	967 mm		

Jätelajittelu

PRO-JÄTEVAUNU



KOODI	TUOTE	LEVEYS
058640	PRO-jätevaunu	300 mm
058641		400 mm
058642		500 mm
058643		600 mm
058644		700 mm
058645		800 mm
058646		900 mm
058647		1000 mm

Tyylikäs uusi jätevaunumme ei vain piilota nättisti sankoja, vaan myös estää roskia tippumasta reunoilta laatikon pohjalle. Pro-lajittelukehä on todella helppo poutsata ja asentaa. Suoraan sanoen; sen saa vain laskea laatikon päälle!

Jätesangot tilataan erikseen. Katso sankokartta sivun alareunasta.

**PRO-Jätevaunuun sisältyy:**

- Magic Pro-kiskopari 60 kg / 450 mm
- Magic Pro-sivupari 238 / 450 mm
- Magic Pro-metallitakasarja 238
- Magic Pro-etusarjankiinnike 172 / 238 RK
- Pro-lajittelukehä, pohjan sivurimat ja asennusruuvit.

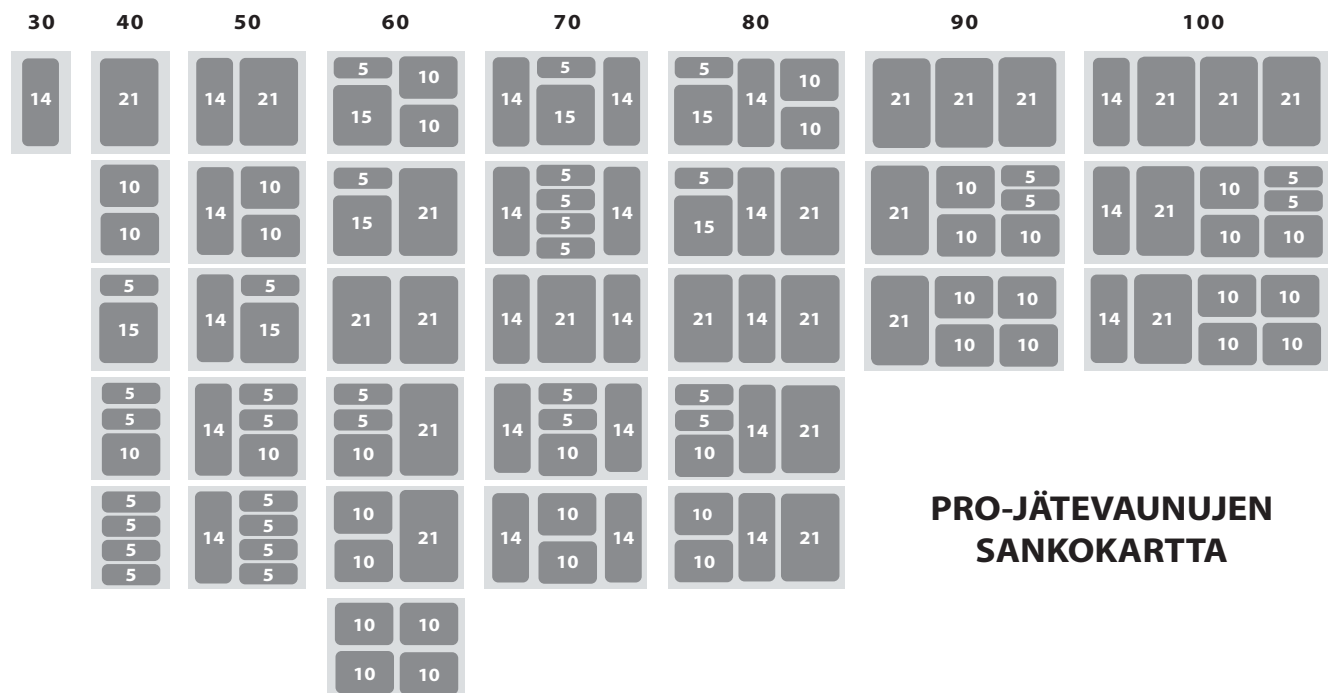

**PRO-JÄTEVAUNUJEN SANKOKARTTA**



## Jätelajittelu

### PRO-LAJITTELUKEHÄ



Ei sisällä laatikkoa. Jätesangot tilataan erikseen.  
Katso sankokartta edelliseltä sivulta.

KOODI	TUOTE	LEVEYS
058630	PRO-lajittelukehä	300 mm
058631		400 mm
058632		500 mm
058633		600 mm
058634		700 mm
058635		800 mm
058636		900 mm
058637		1000 mm

### LAJITTELUKEHÄ



KOODI	KORKEUS	SYVYYS	LEVEYS
05863M04V	20 mm	450 mm	400 mm
05863M05V			500 mm
05863M06V			600 mm
05863M07V			700 mm
05863M08V			800 mm
05863M09V			900 mm
05863M10V			1000 mm

Jätesangot tilataan erikseen.  
Katso sankokartta edelliseltä sivulta.

## Jätelajittelu

### JÄTÄRI JÄTEVAUNUMEKANISMI

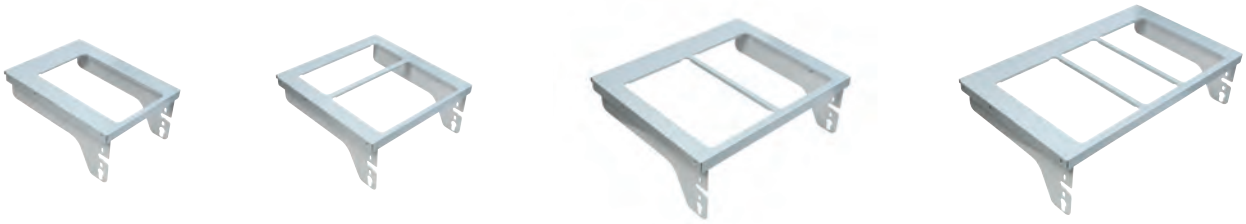

Sisältää kiskoparin ja etusarjankiinnikkeet.  
Jättesangot tilataan erikseen.

KOODI	LEVEYS	SYVYYS	VÄRI
45884	400 mm	450 mm	harmaa
45885	500 mm		
45886	600 mm		
45888	800 mm		

### JÄTEVAUNU 4130 2 x 10 l + 5 l



KOODI	LEVEYS	SYVYYS	KORKEUS	VÄRI
05865M3	265 mm	450 mm	350 mm	harmaa

### JÄTEVAUNU KAPEA 4040 2 x 10 l



KOODI	LEVEYS	SYVYYS	KORKEUS	VÄRI
05865M2A	180 mm	450 mm	350 mm	harmaa

### JÄTEVAUNU 4428 2 x 10 l



KOODI	LEVEYS	SYVYYS	KORKEUS	VÄRI
05865M2	267 mm	450 mm	350 mm	harmaa

### Jätevaunu XXL POHJA

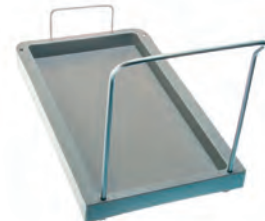

KOODI	LEVEYS	SYVYYS	VÄRI
05866P3	257 mm	450 mm	harmaa

Jätelajittelu

JÄTESANKO 5 l



KOODI	KORKEUS	SYVYYS	LEVEYS	VÄRI
05864M05	290 mm	230 mm	90 mm	harmaa

JÄTESANKO 10 l



KOODI	KORKEUS	SYVYYS	LEVEYS	VÄRI
05864M10	290 mm	230 mm	190 mm	harmaa
05864M10+	kansi			

JÄTESANKO 14 l



KOODI	KORKEUS	SYVYYS	LEVEYS	VÄRI
05864M14	290 mm	358 mm	160 mm	harmaa

JÄTESANKO 15 l



KOODI	KORKEUS	SYVYYS	LEVEYS	VÄRI
05864M15	290 mm	270 mm	230 mm	harmaa

JÄTESANKO 21 l



KOODI	KORKEUS	SYVYYS	LEVEYS	VÄRI
05864M21	290 mm	358 mm	230 mm	harmaa

JÄTESANKO JATKOKAULUKSELLA 45 l



KOODI	KORKEUS	SYVYYS	LEVEYS	VÄRI
05864M21L	500 mm	390 mm	260 mm	harmaa

Jätelajittelu

**JÄTESANKO KELTAINEN**

**10 | 4110K / 10 | 4110R** (Sisältää kannen)



KOODI	KORKEUS	SYVYYS	LEVEYS	VÄRI
05864M10K	290 mm	230 mm	190 mm	keltainen

**JÄTESANKO RUSKEA**

**10 |** (Sisältää kannen)



KOODI	KORKEUS	SYVYYS	LEVEYS	VÄRI
05864M10R	290 mm	230 mm	190 mm	ruskea

**JÄTESANKO SININEN**

**10 | 4110R**



KOODI	KORKEUS	SYVYYS	LEVEYS	VÄRI
05864M10S	290 mm	230 mm	190 mm	sininen

**BIOSANKO 4118 8 |** (Sisältää aktiivihiilikansi + bioritilä)



KOODI	VÄRI
05864M8B	harmaa/vihreä

**KANSI 10 | 4111**



KOODI	VÄRI
05864M10+	harmaa

**KANSI 10 | 4111**



KOODI	VÄRI
05864M21K	harmaa

Kemikaalikaappi



KOODI

008814001

L 300 x K 400 x S 237 valkoinen



## Jätelajittelu, siivousvälinetelineet

### JÄTEAUKON KAULUS



KOODI	ULKO-HALK.	REIÄN HALK.	KORKEUS	VÄRI
06491	140 mm	117 mm	100 mm	hiottu rst

### PUSSITELINE

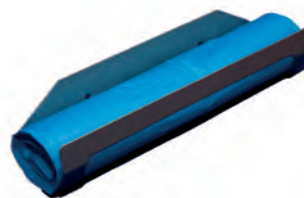

KOODI	LEVEYS	SYVYYS	KORKEUS	VÄRI
05866PST	260 mm	70 mm	70 mm	hopea

### ONGELMAJÄTESANKO



KOODI	KORKEUS	SYVYYS	LEVEYS	VÄRI
05866OJS	230 mm	90 mm	290 mm	punainen

### IMURIN LETKUKAARI



KOODI	TUOTE	LEVEYS	SYVYYS	KORKEUS
05909	letkukaari hyllyllä	420 mm	150 mm	300 mm
05910	letkukaari			200 mm

## Siivousvälinetelineet



Siivousväline-  
setti 1140

### SIIVOUSVÄLINESETTI

KOODI	LEVEYS	SYVYYS	KORKEUS
05912M	300 mm	150 mm	510 mm



### SIIVOUSTARVIKETELINE 1139

KOODI	LEVEYS	SYVYYS	KORKEUS	VÄRI
05911	420 mm	150 mm	650 mm	hopea





Välitilalevy tammi

Laminaattitaso matta musta

Komposiittiallas Nemo musta

## Laaja valikoima altaita keittiöön, kylpyhuoneeseen ja kodinhoitohuoneeseen

Valikoimastamme löydät niin komposiittialtaat, RST-altaat kuin valumarmorialtaatkin, putkia ja tarvikkeita unohtamatta.

### Komposiittialtaiden käyttö- ja puhdistusohjeet

<b>Päivittäinen hoito</b>	Saippuavedellä pesu, huuhtelu ja kuivaus.
<b>Kalkkitahrat</b>	Lämpimällä viinietikalla pesu. Huuhtelee hyvin ja kuivaa.
<b>Metalli- ja ruostetahrat</b>	Pese karhealla sienellä, apuna voi käyttää ruokasoodaa. Huuhtelee hyvin ja kuivaa.
<b>Vaikeat tahrat</b>	Levitä tahralle kuuma valkoviinietikka, anna vaikuttaa 2-3 tuntia. Huuhtelee hyvin ja kuivaa.
<b>Muut tahrat</b>	Pyyhi alkoholilla kostutetulla liinalla. Huuhtelee hyvin ja kuivaa.
<b>Varoitukset ja suositukset</b>	Puhdistukseen ei saa käyttää hiovia pesunesteitä eikä teräsvillaa. Älä käytä sitruuna-, kloori- tai ammoniakkipitoisia puhdistustuotteita. Nämä ja vastaavat muut tuotteet saattavat johtaa altaan pilaantumiseen.



Komposiittialtaat

Schockin komposiittialtaat ovat tunnettuja korkealaatuisesta viimeistelystä ja muotoilusta. Altaita on helppo yhdistellä erilaisten keittiö- ja kylpyhuonekalusteiden kanssa. Kkomposiittialtaat ovat kestäviä, tyylikkäitä ja helppokäyttöisiä.

- Käyttäjystävällinen, hygieeninen ja iskunkestävä
- UV-suojattu
- Ympäristöystävällinen
- Kestää korkeita lämpötiloja
- Helppo pitää puhtaana
- Naarmuuntumaton
- Lämmön kesto 180 °

NEMO



Pakkaukseen sisältyy koripohja venttiili, ylivuotoputki ja terä hanan esiporauksille.

UUTUUS!

MONO



KOODI	MITAT	SYVYYS	UPOTUSAUKKO	VÄRI
080580	570 x 510 mm	180 mm	552 x 490 mm	musta
080577	490 x 510 mm		470 x 490 mm	

KOODI	MITAT	UPOTUSAUKKO	VÄRI
080581	570 x 510 mm	552 x 490 mm	valkoinen
080582			tummanharmaa

THIBERT

KOODI	KOKO	VÄRI
080590	210 x 630 x 595 mm	musta
080591		tummanharmaa
080592		valkoinen



RST-altaat

DIVINA

KOODI	KOKO	ALTAAN SYVYYS
080520	510 x 390 mm	200 mm
080521	510 x 450 mm	
080522	510 x 550 mm	

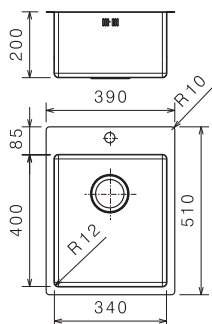

Upotusaukko  
375 x 495 mm

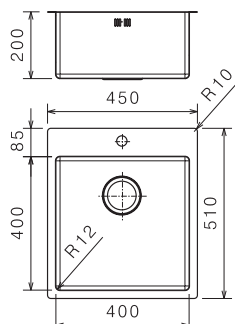

Upotusaukko  
435 x 495 mm

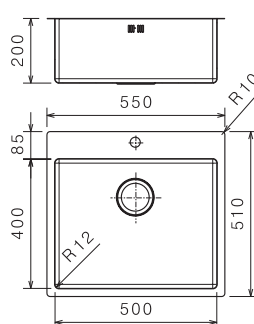

Upotusaukko  
535 x 495 mm



RST-altaat

UNIVERSAL 1-ALAINEN ISO 86 x 50

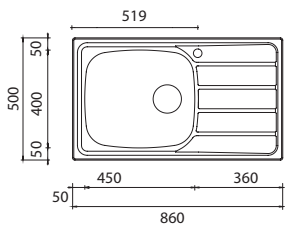

upotusaukko  
840 x 480 mm

KOODI	KOKO	ALTAAN SYVYYS
08031	860 x 500 x 160 mm	160 mm

UNIVERSAL 2-ALAINEN 86 x 50

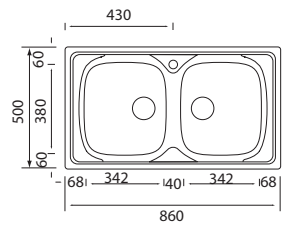

upotusaukko  
840 x 480 mm

KOODI	KOKO	ALTAAN SYVYYS
08032	860 x 500 x 160 mm	160 mm

UNIVERSAL 1 1/2-ALAINEN 100 x 50

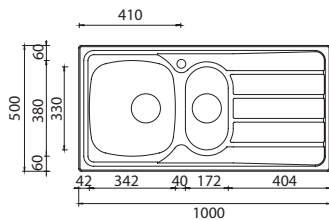

upotusaukko  
980 x 480 mm

KOODI	KOKO	ALTAAN SYVYYS
08033	1000 x 500 x 160 mm	160 mm

UNIVERSAL 1-ALAINEN ISO 100 x 50

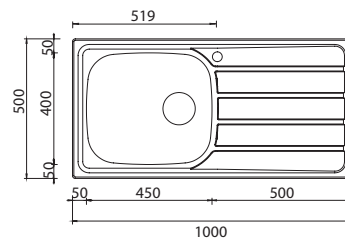

upotusaukko  
980 x 480 mm

KOODI	KOKO	ALTAAN SYVYYS
08034	1000 x 500 x 160 mm	160 mm

RST-altaat

SIROS

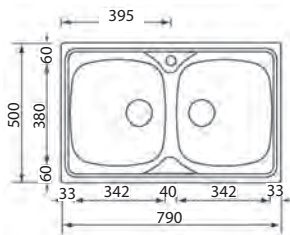

upotusaukko  
770 x 480 mm

KOODI	KOKO	ALTAAN SYVYYS
08056.2	790 x 500 mm	160 mm

CINZIA 50 x 44

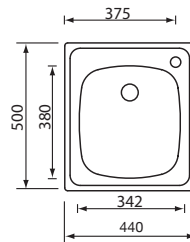

upotusaukko  
480 x 420 mm

KOODI	KOKO	ALTAAN SYVYYS
080573	500 x 440 mm	160 mm

ADE 169 1 1/2-ALAINEN

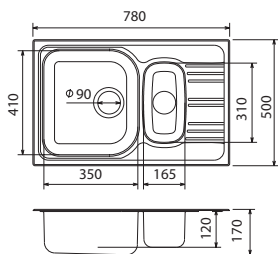

upotusaukko  
756 x 475 mm

KOODI	KOKO	ALTAAN SYVYYS
080352	780 x 500/170 mm	160 mm

ADE 147

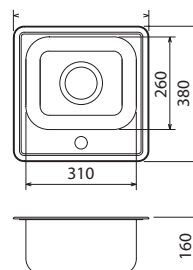

upotusaukko  
351 x 353 mm

KOODI	KOKO	ALTAAN SYVYYS
080351	380 x 380/160 mm	160 mm

## RST-altaat, lisätarvikkeet

### ADE 145

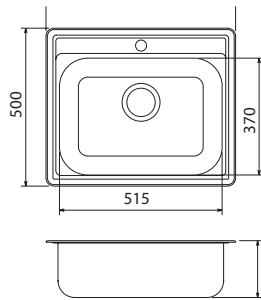

upotusaukko  
574 x 471 mm

### ADE KUPPIALTAAT

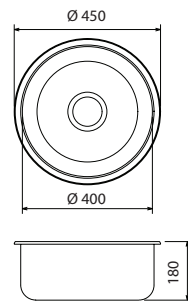
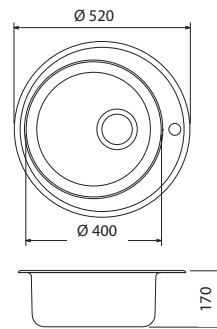

KOODI	KOKO	ALTAAN SYVYYS
080360	600 x 500/180 mm	160 mm

KOODI	KOKO	ALTAAN SYVYYS
080366	Ø 520/400 mm	170 mm
080367	Ø 450/417 mm	180 mm

### PREVEX PUTKISTO



KOODI	TUOTE	MATERIAALI
0806011	1-altaisen putkisto	muovi
0806021	2-altaisen putkisto	

Valumarmorialtaat

SLEEK



KOODI	TUOTE	LEVEYS	SYVYYS	KANSI
080060	Sleek 60	600 mm	390 mm	40 mm
080080	Sleek 80	800 mm		
080091	Sleek 90 oikea	900 mm		
080092	Sleek 90 vasen			
0806071	valumarmorialtaan putkisto, muovi			

PUTKISTON OHITUSKAULUS



KOODI	MATERIAALI	PINTAKÄSITTELY
45300	muovi	valkoinen

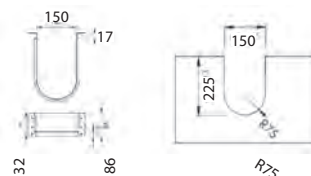

VIEMÄRIN LÄPIVIENIT



KOODI	NIMIKE
06495	Astianpesukoneputkien läpivienti
06498	Viemärin läpivienti 50 mm
06499	Viemärin läpivienti 75 mm



### Työskentelymukavuutta ja tunnelmaa valaisimilla

Valaistusratkaisujen tulee täyttää sekä toiminnalliset, että visuaaliset tarpeet. Valikoimastamme löydät mm. Ready-valaisimet, nauhaledit, listavalot ja spotit.



## Ready-valaisintuotteet

### READY23-VALMISVALAISIN



### PISTORASIAJAT JA JOHDOT



**UUTUUS!**

**Kotimainen READY23 on laadukas korvaaja loisteputkivalaisimille**

KOODI	TUOTE
022860	Valaisin Ready23 197 cm - R23WH40K197
022870	Valaisin Ready23 157 cm - R23WH40K157
022880	Valaisin Ready23 117 cm - R23WH40K117
022900	Valaisin Ready23 87 cm - R23WH40K87
022930	Valaisin Ready23 57 cm - R23WH40K57
022960	Valaisin Ready23 27 cm - R23WH40K27

- Kotimainen, korkealaatuinen tuote
- Pelkistetyn tyylikäs muotokieli sopii jokaiseen tilaan
- Helppo ja nopea asentaa
- Kestää aktiivista käyttöä todella pitkään
- Laaja valikoima pituuksia 27-297 cm
- Valon värinä saatavana heti 4000K ja 3000K, 3500K 4-5 viikon toimitusajalla
- Käyttöjännite 24 V
- Saatavana myös mustana, pidemmällä toimitusajalla

KOODI	TUOTE
022800	Pistorasia Pro Power Valkoinen
022830	Monitoimipistorasia Pro Power Plus Valkoinen
022840	Jakoliitin 1/2
022850	Jatkojohto 200 cm





## LED-VALAISIMET JA TARVIKKEET

### Nauhaledit ja tarvikkeet

#### LED-NAUHAT (Jatkoliitoksen jatkettavissa)



- 230V
- Johtosarjaan max. 3 valaisinta

KOODI	TUOTE	W	LM	K	PITUUS	LEVEYS	KORKEUS	IP
023989	Lumina 500	9,6/m	540	3500	500 mm	10 mm	3 mm	IP64
023990	Lumina 1000				1000 mm			
023991	Lumina 2500				2500 mm			
023993	Lumina 1000	15/m	700		1000 mm			
023994	Lumina 2500				2500 mm			
02411	liitospala							
02406	jatkojohto 1 m							
02405	liitosjohto muuntajaan 1,5 m							

### Spottivalot

#### TOUCH-VALAISIN



KOODI	W	LM	K	Ø	KORKEUS	PINTAKÄSITTELY	MATERIAALI
02211	2,8	200	3000	70 mm	10 mm	hopea	alumiini/muovi

#### POMO SPOTTI

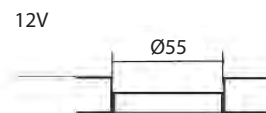

KOODI	W	LM	K	Ø	KORKEUS	PINTAKÄSITTELY	MATERIAALI
02215	1,7	70	3000	60 mm	13 mm	hopea	muovi

## Listavalot

### LUMINA MÄÄRÄMITTAINEN LISTAVALO



- IP65
- 120 led / m
- 3500 K lämmin valkoinen
- 360 lum/m
- 9,6 W/m
- Johdon pituus 1 m (valaisimesta muuntajaan)

KOODI	TUOTE	YKSIKKÖ
02268	Lumina led-valaisin IP65	m
02260	muuntaja 15 W IP20	kpl
02263	muuntaja 30 W IP 20	
02264	muuntaja 50 W IP 20	
02406	jatkojohto valaisimesta valaisimeen	
02243	jatkojohto muuntajasta valaisimeen	

#### Asennus:

Puhdista valaisimen takapinta pölystä ja rasvasta. Liimaa kaksipuoleinen teippi takapintaan max. 30 cm välein. Asenna valaisin haluamaasi paikkaan, esim keittiökappiin ala- tai yläpohjaan.

### LUMINA LISTAVALO

Listavalotarvikkeilla voit valmistaa itse haluamasi pituiset valaisimet

KOODI	TUOTE	PITUUS	LEVEYS	KORKEUS	PINTAKÄSITTELY	MATERIAALI
02340	pintaprofiili	3 m	20 mm	6 mm	elokoitu	alumiini
02344	pinta päätytulppa reiällä				harmaa	muovi
02346	pinta päätytulppa ilman reikää				harmaa	muovi
02342	pinta suoja "lasi"	3 m			opaali	muovi
02341	uppoprofiili	2 m	20 mm	6 mm	elokoitu	alumiini
02345	uppo päätytulppa reiällä				harmaa	muovi
02347	uppo päätytulppa ilman reikää				harmaa	muovi
02342	uppo suoja "lasi"	3 m			opaali	muovi
02346	3 m kiinnitystarra					

KOODI	TUOTE	PITUUS	LEVEYS	KORKEUS	K/LM	IP
023989	9,6 W / m lämmin valkoinen	0,5 m	8 mm	2,5 mm	3500/540	IP65
023990	9,6 W / m lämmin valkoinen	1,0 m				
023991	9,6 W / m lämmin valkoinen	2,5 m				
023993	14 W/m lämmin valkoinen	1,0 m			3500/700	
023994	14 W/m lämmin valkoinen	2,5 m				
02250	muuntaja 20W				12 V	IP20
02251	muuntaja 40 W					
02252	muuntaja 60 W					
02405	johto muuntajasta nauhalediin	1,5 m				

Listavalot

FOX



KOODI	W	LM	K	PITUUS	LEVEYS	KORKEUS	PINTAKÄSITTELY	MATERIAALI
22493	1,5	100	3000	400 mm	42 mm	15 mm	hopea	alumiini/muovi

ANTON



KOODI	TUOTE	W	LM	K	PITUUS	LEVEYS	KORKEUS	PINTAKÄSITTELY	MATERIAALI
022291	Anton-valaisin	2,5	150	3000	250 mm	13 mm	13 mm	hopea	muovi/alumiini
022292	pistokemuuntaja	6	Pistokenmuuntajassa plugi kahdelle valaisimelle.						muovi

## Muuntajat ja tarvikkeet

### LANGATON KAUKOSÄÄDIN KYTKIN



Esim. Lumina-valaisimeen

KOODI	TUOTE	VÄRI
02150	seinäkytkin/kaukosäädin	valkoinen
02151	pistorasia vastaanotin	

### JAKORASIA JA JOHDOT



KOODI	TUOTE	VÄRI
02407	jakorasia	musta muovi
02411	liitospala	
02406	jatkojohto 1 m	
02405	liitosjohto muuntajaan 1,5 m	

### IR-KYTKIN



Toimii noin 5 cm etäsydeltä

KOODI	TUOTE	PITUUS	VÄRI
02230	IR kytkin on/off	50 mm	valkoinen

### SÄÄDIN/HIMMENNIN



On / Off toiminto sekä himmennys

KOODI	PITUUS	VÄRI
02233	50 x 25 mm	musta

### JATKOJOHTO



KOODI	TUOTE	VÄRI
02240	uros/uros 10 cm	valkoinen
02241	naaras/naaras 20 cm	
02242	uros/uros 200 cm	
02243	uros/naaras 200 cm	

## LED-VALAISIMET JA TARVIKKEET

### Muuntajat ja tarvikkeet

#### LED MUUNTAJA



Muuntajassa johto neljälle valolle

KOODI	TUOTE	VÄRI	IP
02250	muuntaja 12V /20 W	valkoinen	IP20
02251	muuntaja 12V /40 W		
02252	muuntaja 12V /60 W		

#### LED PISTOKEMUUNTAJA



KOODI	TUOTE	VÄRI	
02257	pistokemuuntaja katkaisimella	valkoinen	6W/12V
02258	pistokemuuntaja ilman katkaisinta		

#### UPOTETTAVA PISTORASIA 8B8

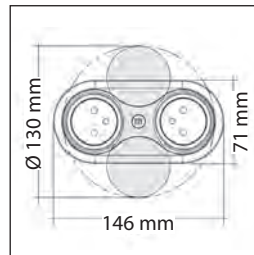

KOODI	VÄRI
02160	RST-sävy

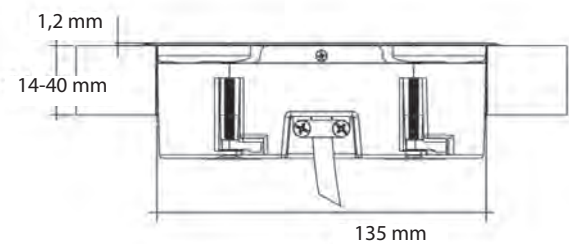

- Kiinnitys tason tai hyllyn reunaan
- Painamalla aukeava peitelevy
- Siro muotoilu
- Helppo asentaa

## Kalusteet kotiin ja konttoriin

Sähköäätöiset työpöydät sopivat niin kotiin kuin konttoriin. Hiljainen ja turvallinen moottori takaa miellyttävän työskentelyn. Ohjauksyksikössä on neljä muistipaikkaa eri työskentelyasennoille.

Valikoimastamme löytyy myös putki- ja sokkelijalat, jalkasarjat ja kalustepyörät.



## Sähkösäätöjalat

### SÄHKÖSÄÄTÖPÖYTÄ T2

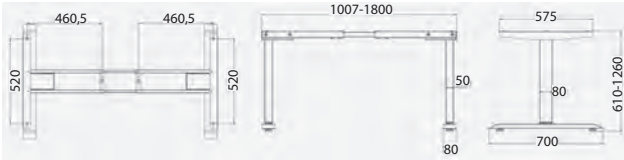

KOODI	MATERIAALI	VÄRI
751130	teräs	harmaa
751132		valkoinen
751134		musta

- Säätörajat 620-1270 mm
- Nousukorkeus 650 mm
- Säätönopeus 32 mm/s
- Leveydensäätö 1000-1800 mm
- Max. kuormitus 120 kg
- Melutaso <50 db
- Sähkön syöttöteho AC100-220V 50-60Hz
- Takuu 5 vuotta
- Neljä muistipaikkaa
- Suositeltu kannen koko 1200-1900 x 600-800 mm

### SÄHKÖSÄÄTÖPÖYTÄ T3

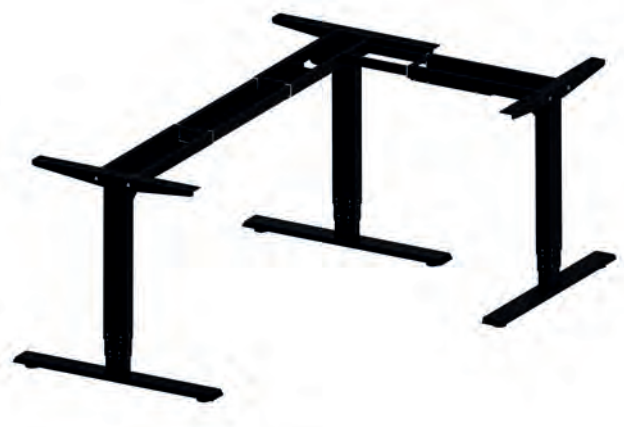
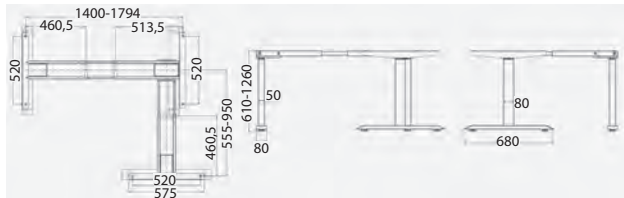

KOODI	MATERIAALI	VÄRI
751150	teräs	harmaa
751154		musta

- Säätörajat 620-1260 mm
- Nousukorkeus 650 mm
- Säätönopeus 32 mm/s
- Leveydensäätö 1000-1800/500-900 mm
- Max. kuormitus 150 kg
- Melutaso <50 db
- Sähkön syöttöteho AC100-220V 50-60Hz
- Takuu 5 vuotta
- Neljä muistipaikkaa
- Suositeltu kannen koko 1000-1800x600-800x1650-1300 mm

## Sähkösäätöjalat, veivattavat jalat

### SÄHKÖSÄÄTÖPÖYTÄ T1



KOODI	MATERIAALI	VÄRI
751120	teräs	valkoinen

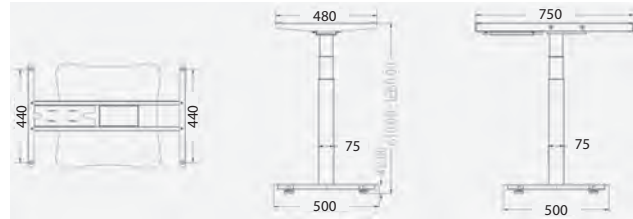

### VEIVATTAVA SÄÄTÖPÖYTÄ 2-JALKAINEN



KOODI	MATERIAALI	VÄRI
751140	teräs	valkoinen
751141		musta

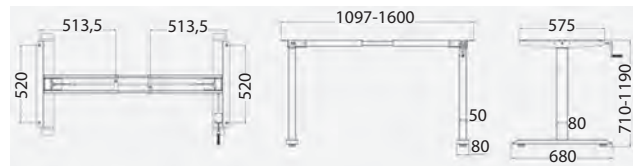

### SÄHKÖSÄÄTÖPÖYDÄN JOHTOKOURU

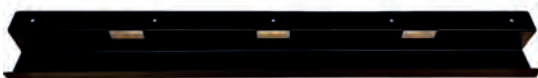

KOODI	MATERIAALI	VÄRI
00755170	teräs	harmaa
00755171		valkoinen
00755172		musta



## Jalat ja sokkelijalat

### PÖYDÄN JALKASARJA



KOODI	KOKO	PINTAKÄSITTELY	MATERIAALI
06082	50 x 710 mm	matta kromi	teräs
06088	60 x 870 mm		

### SÄÄTÖJALKA 3000

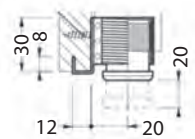

KOODI	MATERIAALI	PINTAKÄSITTELY
06013	teräs/muovi	sinkitty musta

### SÄÄTÖJALKA 12 x 70



KOODI	KOKO	PITUUS	MATERIAALI
06014	Ø12 mm	70 mm	teräs

### SÄÄTÖJALKA 300



KOODI	TUOTE	MATERIAALI	PINTAKÄSITTELY
06015	säätötassu M6x25	teräs/muovi	sinkitty/musta
06017	muhvi käpy	teräs	sinkitty
06018	muhvi väkänen		

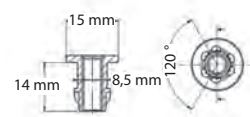
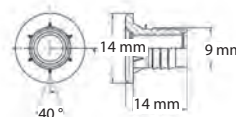

## Jalat ja sokkelijalat

### PUTKIJALKA 300

\*Alumiinin värinen jalka on ilman säätöruuvien suojaa, suojan tilausnumero on 061691

Kantavuus 150 kg



KOODI	PINTAKÄSITTELY	PITUUS	MATERIAALI
061651*	alumiini	100 mm	alumiini/teräs
061661*		150 mm	
061671*		200 mm	
061681*		250 mm	
061662	valkoinen	150 mm	alumiini/teräs
061663	musta		
061664	rst sävy		
061691	säätöruuvien suoja		harmaa muovi

### PUTKIJALKA 101 KROMI SÄÄDÖLLÄ

Kantavuus 100 kg



KOODI	PITUUS	MATERIAALI
061710	100 mm	kromattu teräs / muovi
061715	150 mm	
061720	200 mm	
061725	250 mm	
061730	300 mm	

### PUTKIJALKA 101 MATTA MUSTA SÄÄDÖLLÄ

Kantavuus 100 kg



KOODI	PITUUS	MATERIAALI
061711	100 mm	maalattu musta teräs / muovi
061716	150 mm	
061721	200 mm	
061726	250 mm	

## Jalat ja sokkelijalat, kalustepyörät

### MAGIC-SOKKELIJALKA



Kantavuus 180 kg

KOODI	TUOTE	KIINNITYS	VÄRI	MATERIAALI
06245	Magic sokkelijalka 100 ja 150 mm	ruuvikiinnitys	musta	muovi
06246		tappikiinnitys		
06248	Magic sokkelijalan päätyklipsi			

### SAMB SOKKELIJALKA



Kantavuus 180 kg

KOODI	TUOTE	KIINNITYS	VÄRI	MATERIAALI
48000	sokkelijalka 100-130 mm		musta	muovi
48001	sokkelijalka 130-190 mm			
48008	sokkelin klipsi			
48010	jalan kiinnike	ruuvikiinnitys	musta	muovi
48011		tappikiinnitys 13 mm		
47999	sokkelijalka kantikas	tappikiinnitys 13 mm		

### KALUSTEPYÖRÄ 400/50



KOODI	TUOTE	KORKEUS	MATERIAALI	KANTAVUUS
01020	kalustepyörä 400/50 ilman jarrua	66 mm	teräs/kumi	40 kg
01021	kalustepyörä 400/50 jarrulla			

### KALUSTEPYÖRÄ 400/75



KOODI	TUOTE	KORKEUS	MATERIAALI	KANTAVUUS
06009	kalustepyörä 400/75 kiinteä	99 mm	teräs/kumi	55 kg
06010	kalustepyörä 400/75 kääntävä			
06012	jarrupala käänty- vään pyörään		muovi	

## Kalustepeyörät

### KALUSTEPEYÖRÄ 567/50



KOODI	TUOTE	MATERIAALI	VÄRI	KANTAVUUS
01029	kalustepeyörä 567/50 jarruton	muovi/kumi	harmaa	65 kg
01030	kalustepeyörä 567/50 jarrulla			

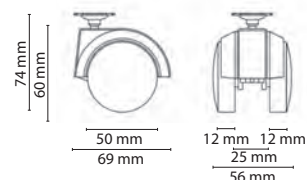

### KALUSTEPEYÖRÄ 561/50

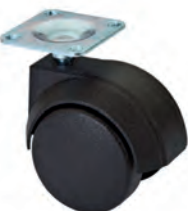

KOODI	TUOTE	MATERIAALI	VÄRI	KANTAVUUS
01032	kalustepeyörä 561/50 jarruton	muovi	musta	65 kg
01033	kalustepeyörä 561/50 jarrulla			

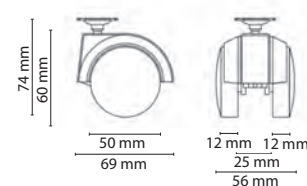

### KALUSTEPEYÖRÄ 588/80



KOODI	TUOTE	MATERIAALI	VÄRI	KANTAVUUS
01036	kalustepeyörä 588/50 jarruton	muovi/kumi	harmaa	80 kg
01037	kalustepeyörä 588/50 jarrulla			

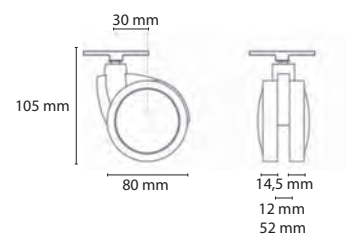

### VUODELAATIKONPEYÖRÄ

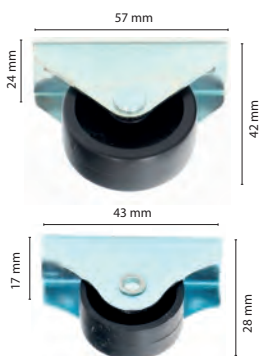

KOODI	KORKEUS	MATERIAALI	VÄRI	KANTAVUUS
06004	42 mm	muovi/teräs	musta	20 kg
06005	28 mm			

## Lukot

### KALUSTELUKKO 09101

Villi lukitus eli kussakin lukossa oma avain



KOODI	Ø	MATERIAALI	PINTAKÄSITTELY
02052	19 mm	teräs	kromi

### KALUSTELUKKO

- **Villi lukitus** eli kussakin lukossa oma avain
- **Samankeskeinen** eli yksi avain per lukko
- **Yleisavainsarja** eli kaikki lukot toimivat eri avaimella, mutta jokainen lukko toimii yhdellä yleisavaimella



KOODI	TUOTE	Ø	MATERIAALI
02010	lukko 3500 villi	22 mm	teräs/messinki Pintakäsittely kromi
02013	lukko 3500 samankeskeinen		
02016	lukko 3500 yleisavainsarja		
02020	lukon peiterengas		

## Ponnahdussalvat

### MAGNEETTISALPA 4 kg



KOODI	TUOTE	MATERIAALI
04560	magneettisalpa 4 kg pintakiinnitys	teräs niklattu
04561	magneettisalpa 4 kg upotettava	

### MAGNEETTISALPA 8 kg



KOODI	TUOTE	MATERIAALI
04565	magneettisalpa 8 kg pintakiinnitys	teräs niklattu
04566	magneettisalpa 8 kg upotettava	

Ponnahdussalvat

PONNAHDUSSALPA 792



KOODI	TUOTE	VÄRI
03665	ponnahdusalpa 792 magneetilla	harmaa muovi
03666	ponnahdussalpa 792	
03667	kiinnike 792 ruuvikiinnityksellä	
03668	kiinnike 792 tappikiinnityksellä	

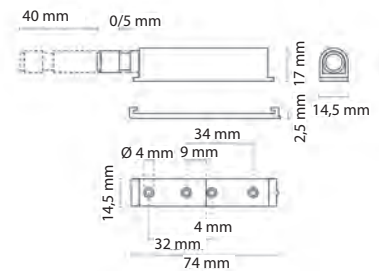

PONNAHDUSSALPA 487



KOODI	TUOTE	VÄRI
03663	ponnahdussalpa 487	harmaa muovi
03664	kiinnike 487	

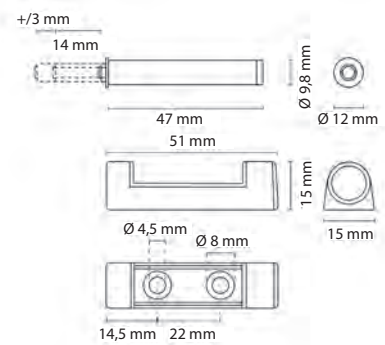

PONNAHDUSSALPA 499

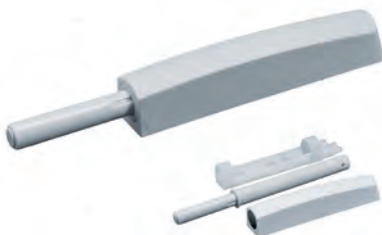

KOODI	TUOTE	VÄRI
03650	ponnahdussalpa 010499	valkoinen
03651	ponnahdussalpa 210499	musta
03652	ponnahdussalpa 510499	harmaa

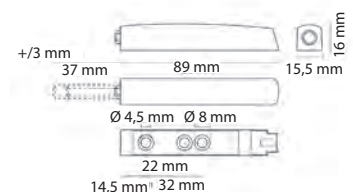

## Hyllynkannakkeet

### HYLLYN KANNAKE 3402



KOODI	MITAT	KANTAVUUS/ PARI	PINTAKÄSITTELY	MATERIAALI
04975	208 x 138 mm	20-40 kg	valkoinen	teräs
04977	270 x 168 mm	25-50 kg		
04979	370 x 225 mm	30-60 kg		

### HYLLYN KANNAKE 516



KOODI	MITAT	HYLLYN PAKSUUS	PINTAKÄSITTELY	MATERIAALI
01654	83 x 67 x 24 mm	5-30 mm	matta kromi	sinkkivalu

### HYLLYN KANNAKE 121



KOODI	MITAT	HYLLYN PAKSUUS	PINTAKÄSITTELY	MATERIAALI
01656	56 x 53 x 20 mm	5-20 mm	matta kromi	sinkkivalu

### HYLLYN KANNAKKEET



KOODI	TUOTE	Ø	MATERIAALI
04964	sitova hyllyn kannake 140	5 mm	teräs
04973	lasihyllyn kannake		teräs/kumi
04919	Hyllynkannatin muovi	6 mm	valkoinen muovi
04926		7 mm	
04933			
04952	Hyllynkannatin 517	5/5 mm	niklattu teräs
04959	Hyllynkannatin1502	5 mm	

Koukut, kasaushelat ja kulmat

KOUKKU 3085, kääntyvä



KOODI	Ø	LAIPPA Ø	KORKEUS	MATERIAALI	PINTAKÄSITTELY
04190	55 mm	36 mm	42 mm	sinkkivalu	kromattu

KOUKKU 472/25



KOODI	MATERIAALI	PINTAKÄSITTELY
04150	sinkkivalu	kromattu

KOUKKU 570/571



KOODI	TUOTE	MITAT	MATERIAALI	PINTAKÄSITTELY
04180	koukku 571	25 x 70 x 44 mm	teräs	kromattu
04182	koukku 570	25 x 180 x 44 mm		

KIINNITYSKULMA 021



KOODI	MITAT	MATERIAALI	PINTAKÄSITTELY
06106	48 x 36 x 36 mm	teräs	sinkitty



# HELAT

## Kasaushelat ja kulmat

### KIINNITYSKULMA 501



KOODI	MITAT	MATERIAALI	PINTAKÄSITTELY
06117	20 x 40 x 22 mm	teräs	sinkitty
06118			valkoinen

### KIINNITYSKULMA 217



KOODI	MITAT	MATERIAALI	PINTAKÄSITTELY
06108	19 x 19 x 16 mm	teräs	sinkitty

## Ruuvit

### EURORUUVI

Sinkitty



KOODI	TUOTE	KANTA	Ø	LEVEYS
07180	6,3x9	7,2 mm	6,3 mm	9 mm
07184	6,3x11	7,7 mm		11 mm
07186	6,3x11	7,2 mm		24 mm
07188	6,3x24	7,7 mm		

### KASAUSRUUVI

Sinkitty



KOODI	TUOTE	KANTA	Ø	LEVEYS
07148	7 x 30 combi confirmat	10 mm	7 mm	30 mm
07140	7 x 50 combi confirmat			
07159	5 x 50 6-kolo confirmat	7,5 mm	5 mm	50 mm
07161	5 x 50 PZ confirmat			
07168	6,3 x 50 PZ confirmat			

## Ruuvit

### VEDINRUUVI

Sinkitty



KOODI	TUOTE	KOKO
01392	vedinruuvi	M4 x 8 mm
01393		M4 x 10 mm
01399		M4 x 19 mm
01400		M4 x 22 mm
01402		M4 x 25 mm
01403		M4 x 28 mm
01407		M4 x 32 mm
01410		M4 x 38 mm
07330		yhdistäjäruuvin hattu Ø 5 mm

### YHDISTÄJÄRUUVI

Niklattu



KOODI	TUOTE	KOKO
07331	yhdistäjäruuvi M6 uros+naaras	M6 29,5 + 15 mm

### YLEISRUUVIT / PUURUUVIT



Ruuvivalikoimiimme kuuluvat eri valmistajien ruuvit, mm. SPAX.

Tiedustele mittavaihtoehtot myynnistämme.

### EPÄKESKO KASAUSHELAT

Sinkitty



KOODI	TUOTE	KOKO
07340KA101	keskiö 101	15 x 12 mm
07340KA106	keskiö 106	15 x 9,5 mm
07340KA115	tappi 101 keskiöön	6,3 x 34 mm
07340KA118	tappi 106 keskiöön	6,3 x 34 mm

### YHDISTÄJÄRAUTA

Sinkitty



KOODI	TUOTE	KOKO
06120	yhdistäjärauta 563	1,5 x 47 x 70 mm

## Ruuvit

### PUUTAPPI (koivu)



KOODI	MITAT
07033	5,9 x 30 mm
07053	6 x 30 mm
07054	6 x 35 mm
07055	6 x 40 mm
07097	7,9 x 35 mm
07037	7,9 x 40 mm
07058	8 x 20 mm
07038	8 x 25 mm
07061	8 x 30 mm
07060	8 x 35 mm
07063	8 x 40 mm
07039	8 x 50 mm
07059	8 x 60 mm
07062	10 x 30 mm
07065	10 x 40 mm
07042	10 x 45 mm
07064	10 x 50 mm
07066	10 x 60 mm
070661	10 x 100 mm
07044	12 x 35 mm
07046	12 x 40 mm
07068	12 x 50 mm

### KASAUSTAPPI

Nopeaan piilokiinnittämiseen

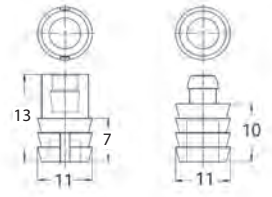

KOODI	MATERIAALI
100329	valkoinen muovi

## Muut helat

### PEITELEVYN KIINNIKE

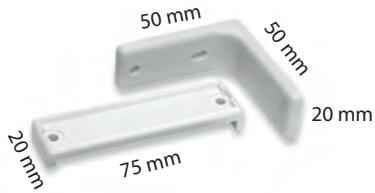

KOODI	MATERIAALI	PINTAKÄSITTELY
08150	muovi	valkoinen

### JAKOSEINÄPROFIILIT

47250



47253

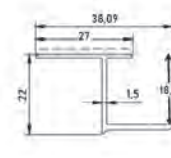

47254

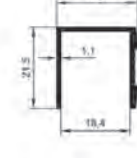

47258



KOODI	TUOTE	PITUUS
47250	kulmaprofiili	4 m
47253	oviprofiili	2,5 m
47254	U-profiili	4 m
47258		

## Pakkaustarvikkeet

### HUOPATARRA JA SILIKONITARRA

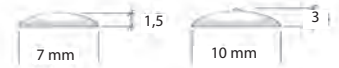

KOODI	TUOTE
04999	huopatarra valkoinen 30 mm
05000	huopatarra valkoinen 40 mm
05002	huopatarra valkoinen 20 mm
04997	silikonitarra 4203A 10 x 3 mm
04995	silikonitarra 611 7 x 1,5 mm

### KULMASUOJAT

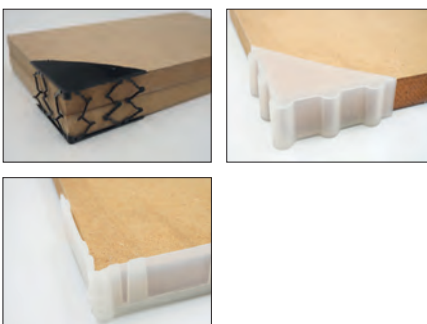

KOODI	TUOTE
09110	kulmasuoja 3 x 50 x 50 x 1500
09116	kulmasuoja 70 x 70 x 16-40 musta
09118	kulmasuoja KS16 umpinainen 65 x 65 x 16
09114	kulmasuoja KS22 umpinainen 65 x 65 x 22
09115	kulmasuoja KS70 avonainen 65 x 65 x 27

**Pakkaustarvikkeet**



KOODI	TUOTE
09107	PE-pakkauspehmuste 0,8 mm / 1200 mm / 300 m/r
09108	PE-pakkauspehmuste 0,8 mm / 400 mm / 300 m/r
09109	PE-pakkauspehmuste 0,8 mm / 600 mm / 300 m/r
09004	aaltopahvi 5H 120 cm 19,20 kg
09006	aaltopahvi 5H 150 cm 24,10 kg
09103	kiristekalvo 100 mm / 150 m
09105	kiristekalvo 17 my/450 mm
09034	lasinkuvateippi (36 rll/LTK)
09027	pakkausteippi Vibac kirkas 38 mm
09032	pakkausteippi Vibac kirkas 50 mm
09015	maalanteippi 19 mm
09020	maalanteippi 25 mm

**PEITETARRAT**



KOODI	VÄRI
06420	valkoinen 13 mm
06430	valkoinen 20 mm
06420M	musta 13 mm
06437	musta 20 mm
06425	tumma harmaa 1290 13 mm
06441	tumma harmaa 1290 20 mm
06424	vaalea harmaa 13 mm
06425SC	anthrazite Z0164PE 13 mm
06440	alumiini 20 mm
06430K	koivu 20 mm
06447	hunaja tammi 20 mm
06451	tumma tammi K537 20 mm
06425CS	keskiharmaa 0197 13 mm
06452	satiini K7045





Etusarjoihin



Tasoihin



Kalusteisiin

## Levytuotteet

Seuraavilla sivuilla esittelemme pääsääntöisesti varastoitavat levytuotteemme. Mikäli etsimäsi tuote ei löydy luettelosta, olethan yhteydessä myyntiimme. Pyrimme vastaamaan asiakkaan tarpeisiin mahdollisimman monipuolisesti. Sivuilla 128-129 olevat väri vaihtoehdot saatavilla myös määrämittäisinä. Toimitusaika 7-14 työpäivää.

### VARASTOIMAMME LEVYTUOTTEET

- Melamiinipinnaiset lastulevyt
- Lastulevyt
- MDF-levyt
- Vanerit
- HDF-taustalevyt
- Laminaattipinnaiset levyt
- Työtasot
- Välitilalevyt



Laminaattitasot

SUORAREUNATASOT

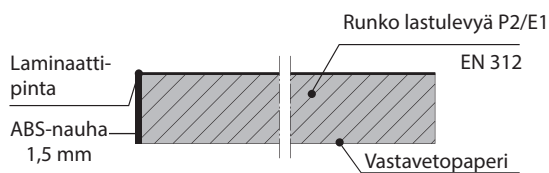

TAIVEREUNATASOT

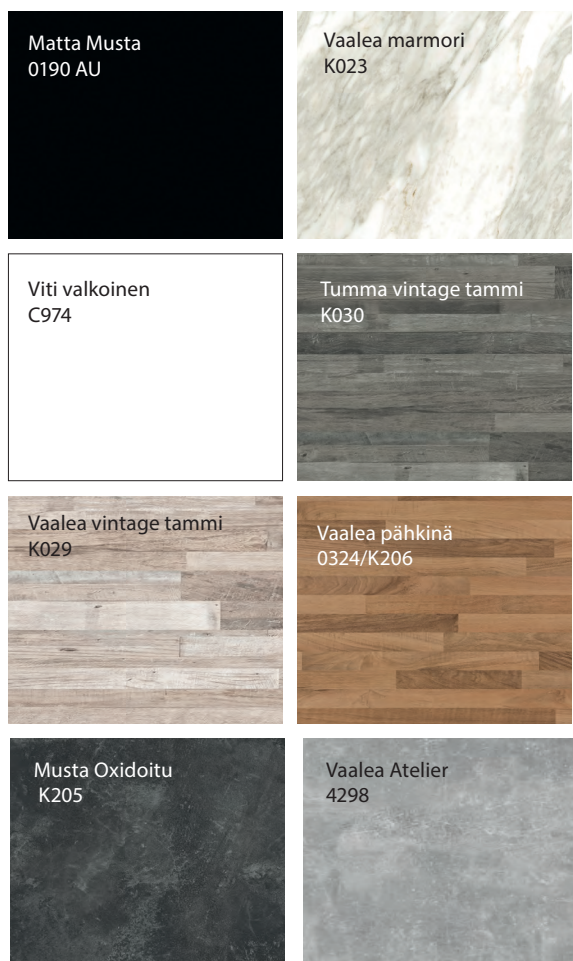
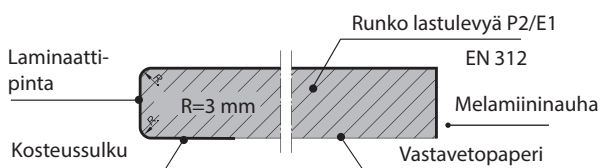

VÄRI	KOODI	TUOTE	REUNA
Matta Musta 0190 AU	38S0190AU6	työtaso 30 x 4100 x 600 mm	suora- reuna
	38S0190AU12	baaritaso 30 x 4100 x 1200 mm	
	38S0190AUN	ABS-nauha 1,5 x 4100 x 35 mm	
Vaalea marmori K023	38SK023SU6	työtaso 30 x 4100 x 600 mm	taive- reuna
	38K023SU12	baaritaso 30 x 4100 x 1200 mm	
	38SK023SUN	tasonauha 0,7 x 35 x 4100 mm	
	38SK023TUN	ABS 2 mm E812 BS	
Viti valkoinen C974	38SC974CR6	työtaso 30 x 4100 x 600 mm	taive- reuna
	38SC974CR12	baaritaso 30 x 4100 x 1200 mm	
	38SC974CRN	tasonauha 0,7 x 35 x 4100 mm	
Tumma vintage tammi K030	38SK030SU6	työtaso 30 x 4100 x 600 mm	taive- reuna
	38SK030SU9	baaritaso 30 x 4100 x 900 mm	
	38SK030SUN	tasonauha 0,7 x 35 x 4100 mm	
Vaalea vintage tammi K029	38SK029SU6	työtaso 30 x 4100 x 600 mm	taive- reuna
	38SK029SU9	baaritaso 30 x 4100 x 900 mm	
	38SK029SUN	tasonauha 0,7 x 35 x 4100 mm	
	38SK029SUP	ABS 2 mm S 4430 OV	
Vaalea pähkinä 0324/K206	38S0324CR6	työtaso 30 x 4100 x 600 mm	taive- reuna
	38S0324CR12	baaritaso 30 x 4100 x 1200 mm	
	38S0324CRN	tasonauha 0,5 x 35 x 4100 mm	
	38S0324DUN	ABS 2 mm S3811OW	
Musta Oxidoitu K205	38S3079RS6	työtaso 30 x 4100 x 600 mm	taive- reuna
	38S3079RS12	baaritaso 30 x 4100 x 1200 mm	
	38S3079RSN	tasonauha 0,7 x 35 x 4100 mm	
	38S3079TUN	ABS 2 mm S495 BS	
Vaalea Atelier 4298	38S4298UE6	työtaso 30 x 4100 x 600 mm	taive- reuna
	38S4298UE12	baaritaso 30 x 4100 x 1200 mm	
	38S4298UEN	tasonauha 0,7 x 35 x 4100 mm	
	38S4298VEN	ABS 2 mm K 4298 SU	

**HUOM!** Oheiset värvaihtoehdot saatavilla myös määrämittäisinä. Toimitusaika 7-14 työpäivää.



Laminaattitasot

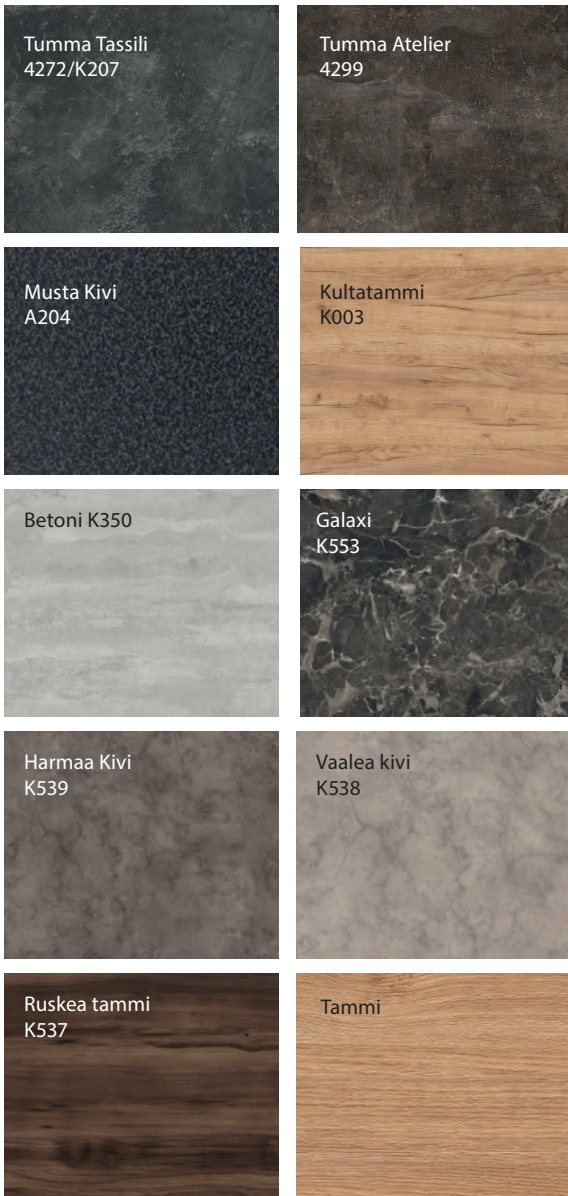

VÄRI	KOODI	TUOTE	REUNA
Tumma Tassili 4272/K207	38S4272RS6	työtaso 30 x 4100 x 600 mm	taive-reuna
	38S4272RS12	baaritaso 30 x 4100 x 1200 mm	
	38S4272RSN	tasonauha 0,7 x 35 x 4100 mm	
	38S4272SSN	ABS 2 mm P60030SD	
Tumma Atelier 4299	38S4299UE6	työtaso 30 x 4100 x 600 mm	taive-reuna
	38S4299UE12	baaritaso 30 x 4100 x 1200 mm	
	38S4299UEN	tasonauha 0,7 x 35 x 4100 mm	
	38S4299VEN	ABS 2 mm K 4299 SU	
Musta Kivi A204	38SA204CR6	työtaso 30 x 4100 x 600 mm	taive-reuna
	38SA204CR9	baaritaso 30 x 4100 x 900 mm	
	38SA204CRN	tasonauha 0,7 x 35 x 4100 mm	
	38SA204DRN	ABS 2 mm S 495 BS	
Kultatammi K003	38SK003WO6	työtaso 30 x 4100 x 600 mm	taive-reuna
	38SK003WO12	baaritaso 30 x 4100 x 1200 mm	
	38SK003WON	tasonauha 0,7 x 35 x 4100 mm	
	38SK003YON	ABS 2 mm S 9103 OW	
Betoni K350	38SK350RT6	työtaso 30 x 4100 x 600 mm	suora-reuna
	38SK350RT12	baaritaso 30 x 4100 x 1200 mm	
	38SK350RT6TU	ABS nauha 1,2 x 42 mm	
	38SK350RTN	tasonauha 0,7 x 35 x 4100 mm	
Galaxi K553	38SK553SU6	työtaso 30 x 4100 x 600 mm	suora-reuna
	38SK553SU12	baaritaso 30 x 4100 x 1200 mm	
	38SK553SU6TUN	ABS nauha 1,2 x 42 mm	
	38SK553SUN	tasonauha 0,7 x 35 x 4100 mm	
Harmaa Kivi K539	38SK539PN6	työtaso 30 x 4100 x 600 mm	suora-reuna
	38SK539PN12	baaritaso 30 x 4100 x 1200 mm	
	38SK539PN12TUN	ABS nauha 1,2 x 42 mm	
	38SK539PNN	tasonauha 0,7 x 35 x 4100 mm	
Vaalea kivi K538	38SK538PN6	työtaso 30 x 4100 x 600 mm	suora-reuna
	38SK538PN12	baaritaso 30 x 4100 x 1200 mm	
	38SK538PN6TUN	ABS nauha 1,2 x 42 mm	
	38SK538PNN	tasonauha 0,7 x 35 x 4100 mm	
Ruskea tammi K537	38SK537RW6	työtaso 30 x 4100 x 600 mm	suora-reuna
	38SK537RW12	baaritaso 4100 x 1200 mm	
	38SK537RW6TUN	ABS nauha 1,2 x 42 mm	
	38SK537RWN	tasonauha 0,7 x 35 x 4100 mm	
Tammi	321338S32136	työtaso 30 x 4100 x 600 mm	suora-reuna
	38S321312	baaritaso 30 x 4100 x 1200 mm	
	38S3213AN	ABS-nauha 1 x 33 x 4100 mm	
	38S3213LN	tasonauha 0,5x 33 x 4100 mm	

**HUOM!** Oheiset väri vaihtoehdot saatavilla myös määrämittäisinä. Toimitusaika 7-14 työpäivää.

## Määrittätasojen koneistukset

Sivuilla 128-129 olevat väriaihtoehdot saatavilla myös määrämittäisinä. Toimitusaika 7-14 työpäivää.

### TYÖSTÖT TYÖTASOIHIN

- Kulmapyöristys
- Katkaisu
- ABS-päätynauhoitus
- Nauhoitus laminaattinauhalla
- Nurkkaliitos + helat
- Kavennussahaus sekä nauhoitus
- Kuvien piirtäminen

- Laminaattipintainen työtaso, täyttää DIN EN 438-laatuvaatimuksen
- Runko lastulevyä, laatu P2/E1, alapuolella kosteussulku ja vastavetopaperi
- Taivereunaisena R3/R3 tai suorareunaisena, listoitettuna ABS-nauhalla, paksuus 1,5 mm

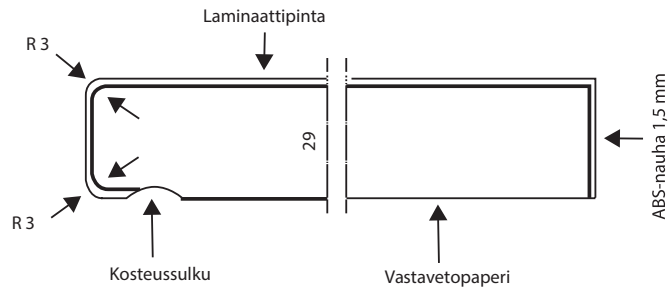

### KULMALIITOSKONEISTUS

Sisältää lamellit ja liitoshelat

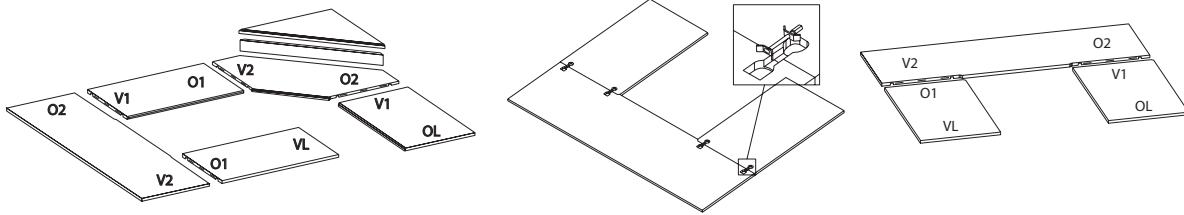

### NURKKATASOKONEISTUS

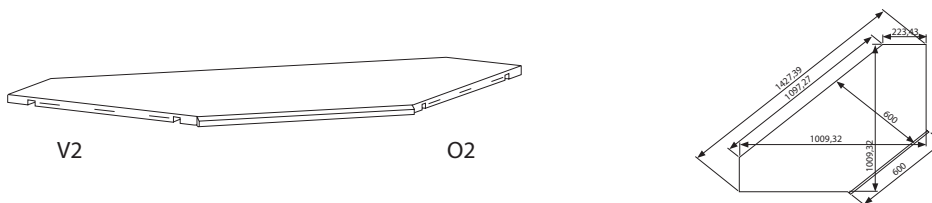

### NURKKAPALA JA KOROKE

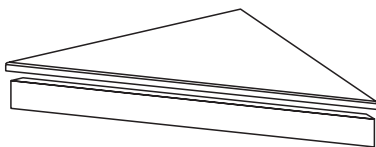

### LIESIKULMAKONEISTUS

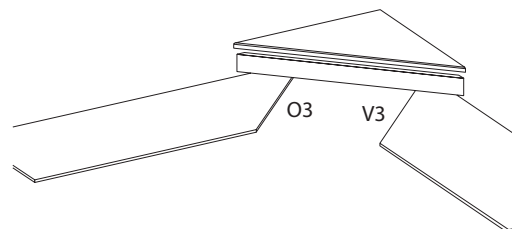

### JATKOLIITOSKONEISTUS

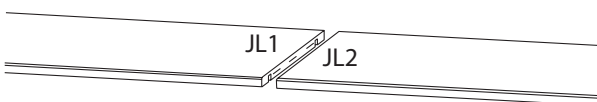

### KAVENNUSSAHAUS

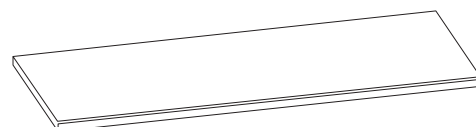

## Määrämittatasojen koneistukset

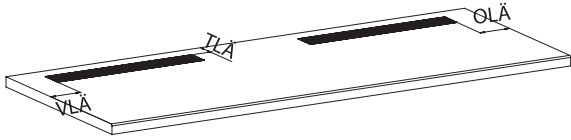
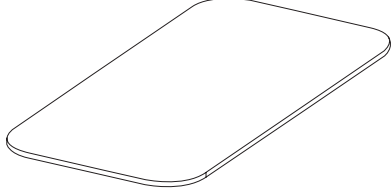
TUULETUSRITILÄN AUKOT	KULMAPYÖRISTYKSET
<p>Ilmastointireiän koko ilmoitettava tilattaessa</p> 	<p>Kulman pyöristys ilmoitettava tilattaessa</p> 

## Työtaso- ja välitilaravikkeet

### TYÖTASON VÄLI- JA PÄÄTYLISTA, TYÖTASON YHDISTÄJÄHELA



Työtason päätylista



KOODI	TUOTE	PITUUS	MATERIAALI
05759	päätylista R3,5 oikea	630 mm	anodisoitu alumiini
05760	päätylista R3,5 vasen		
06130	työtason yhdistäjähela	65 mm	teräs sinkitty

## Kompaktilaminaatit

Murrettu valkoinen 1050	Tryffelin harmaa 1032
Iguazu marmori 5145	Weisshorn marmori 5178

KOODI	VÄRI	KOKO
34700	murrettu valkoinen 1050	3660 x 1400 x 12 mm
34720	murrettu valkoinen 1050	3660 x 1400 x 10 mm
34701	tryffelin harmaa 1032	3660 x 1400 x 12 mm
34708	Iguazu marmori 5145	3660 x 1400 x 12 mm
34709	Weisshorn marmori 5178	3660 x 1400 x 12 mm

## Kaksipuoliset välitilalevyt

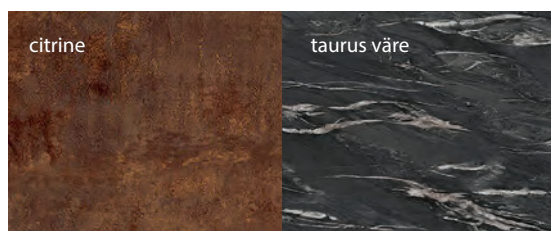
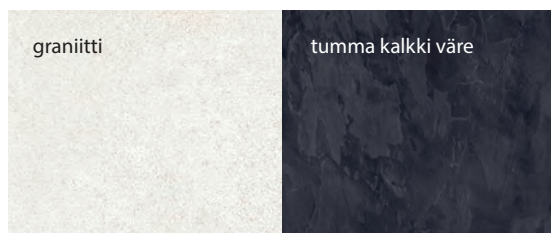
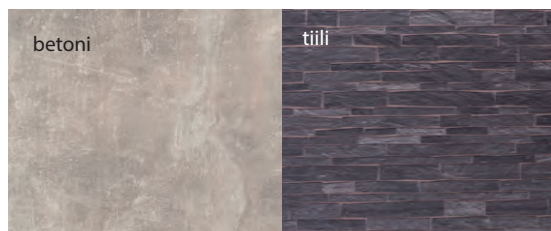
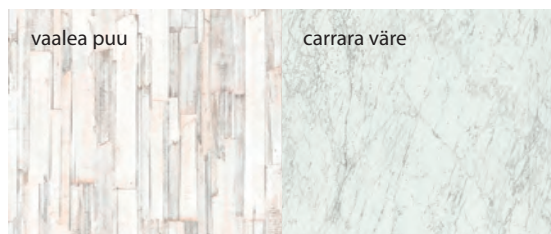

KOODI	TUOTE
38640	1058 valk./1049 musta supermat
38651	3213 tammi/5141 musta marmori
38645	3182 vaalea puu/5055 carrara väre
38649	5147 betoni/5131 tiili
38647	5134 graniitti/5157 tumma kalkki väre
38652	5191 citrine/5189 taurus värep.

- Kuosi molemilla puolilla
- Palonsuojakäsittely
- Suojakalvot molemmin puolin
- Vahvuus vain 3 mm
- Kymmenen eri kuosia
- Levykoko 3 x 3660 x 650 mm

Laminaattivälitilalevyt valmistetaan EN 438-2:2005 JA ISO 4586 standardien mukaisesti. Välitilalevyt ovat testattu kestämään kovaa kulutusta. Pinta on likaa hylkivää ja kestää 160°C kuumuutta (kuiva) ja 100°C höyryä.

Työstö voidaan tehdä normaaleilla puuntyöstövälineillä.

**Oheinen valikoima suoraan varastostamme! 12 kuosia, 3 mm vahvuudella.**

Toimitusaika muille vahvuuksille (2-25 mm) ja väreille eri lisäominaisuuksin (esim. antibakteerinen) on noin 6-9 viikkoa.

Melamiinipintaiset levyt

ABS-NAUHOITETTU MEL-SOIRO



Oheiset soiro mitat ovat heti saatavilla varastostamme ja näiden lisäksi valmistamme reunalistoitettuja soiroja asiakkaan toivomusten mukaisesti.

KOODI	TUOTE	LEVYKOKO
34969	mel-soiro Krono valkoinen 2 x 0,8 mm ABS 8685	16 x 2800 x 305 mm
34970		16 x 2800 x 285 mm
34971		16 x 2800 x 400 mm
34972		16 x 2800 x 565 mm
34973		16 x 2800 x 570 mm
34974		16 x 2800 x 595 mm
34975		16 x 2800 x 660 mm
34976	mel-soiro Krono P3 valkoinen 2 x 0,8 mm ABS 8685	16 x 2800 x 340 mm
34977		16 x 2800 x 285 mm
34978		16 x 2800 x 565 mm
34979		16 x 2800 x 570 mm

MEL-LEVY

vintage tammi	grafiitin harmaa
hopea jalava	harmaa
keskiharmaa	hunaja tammi
satiini	cashmere

KOODI	TUOTE	LEVYKOKO
34316	vintage tammi K360 PW	16 x 2800 x 2070 mm
34318		18 x 2800 x 2070 mm
34020	grafiitin Harmaa 0162 PE	16 x 2800 x 2070 mm
34021B		18 x 2800 x 2070 mm
34022		25 x 2800 x 2070 mm
34024D	hopea jalava K019 PW	16 x 2800 x 2070 mm
34024C		18 x 2800 x 2070 mm
34024F		22 x 2800 x 2070 mm
34024E		25 x 2800 x 2070 mm
34025	harmaa 0112 BS Soft	25 x 2800 x 2070 mm
34026BS		16 x 2800 x 2070 mm
34018	keskiharmaa 0197 SU	16 x 2800 x 2070 mm
34310	hunaja tammi K358 PW	16 x 2800 x 2070 mm
34312		18 x 2800 x 2070 mm
34314		25 x 2800 x 2070 mm
34345	satiini 7045 SU	16 x 2800 x 2070 mm
34348	cashmere 5981 BS	16 x 2800 x 2070 mm

Pintakuvioiden lyhenteet

SM = Sileä  
 BS = Soft  
 KR / PE = Kristalli  
 PW = Puu  
 SN = Silkki matta

Lisää MEL-levyjä seuraavalla sivulla >>

Melamiinipintaiset levyt



MEL-LEVY

savun vihreä	Alby sininen
hiirenharmaa	valkosaarni
anthracite	musta puu
hiekkataammi	tumma tammi
vaalea pähkinä	musta
musta jalava	valkoinen

KOODI	TUOTE	LEVYKOKO
34380	hiirenharmaa K519 SU	18x2800x2070 mm
34382	savun vihreä K521 SU	18x2800x2070 mm
34384	alby sininen 5994 SU	18x2800x2070 mm
34350	valkosaarni K524 SN	16 x 2800 x 2070 mm
34354	anthracite K526 SN	16 x 2800 x 2070 mm
34358	musta puu K534 AD	16 x 2800 x 2070 mm
34366	hiekkataammi K543 SN	16 x 2800 x 2070 mm
34362	tumma tammi K537 RW	16 x 2800 x 2070 mm
34370	vaalea pähkinä K546	16 x 2800 x 2070 mm
34007	musta 0190 BS	16 x 2800 x 2070 mm
34007MP		18 x 2800 x 2070 mm
34007MPA		25 x 2800 x 2070 mm
34008M	musta 0190 PE/KR	16 x 2800 x 2070 mm
34023B	musta jalava K016 PW	16 x 2800 x 2070 mm
34024A		18 x 2800 x 2070 mm
34322	valkoinen 8685 Krono SM	12 x 2800 x 2070 mm
34323		15 x 2800 x 2070 mm
34325		16 x 2800 x 2070 mm
34328		18 x 2800 x 2070 mm
34331		22 x 2800 x 2070 mm
34326	valkoinen 8685 Krono BS	16 x 2800 x 2070 mm
34329		18 x 2800 x 2070 mm
34332		25 x 2800 x 2070 mm
34327	valkoinen 8685 Krono KR	16 x 2800 x 2070 mm
34330		18 x 2800 x 2070 mm
34335	valkoinen 8685 Krono SM P3	16 x 2800 x 2070 mm
34339	valkoinen 8685 Krono BS P3	16 x 2800 x 2070 mm

Pintakuvioiden lyhenteet

- SM = Sileä
- BS = Soft
- KR / PE = Kristalli
- PW = Puu
- SN = Silkki matta

## Laminaattipintaiset levyt

### MEL-MDF

MDF-levy jossa toisella puolella valkoinen melamiinikalvo

KOODI	TUOTE	LEVYKOKO
34442	MEL-MDF K101PE 1-p., krist.	16 x 2800 x 2070 mm
34446		18 x 2800 x 2070 mm
34449		25 x 2800 x 2070 mm

### LAMINAATTILASTULEVY



KOODI	TUOTE	LEVYKOKO
34505	F8100SHL MR-laatu P3 valkoinen	14,5 (16 mm) x 3045 x 1290 mm
34506		16 (17,4 mm) x 3045 x 1290 mm
34508		18 (19,4 mm) x 3045 x 1290 mm
34511	F6632SHL MR-laatu P3 grafiitin harmaa	16 (17,4 mm) x 3045 x 1290 mm

Runkolevynä lastulevy P3-Laatu.  
Kysy myynnistä lisää muiden mittojen / kuosien saatavuudesta.

### Vanerit, lastulevyt

### KOIVUVANERI JA LASTULEVY

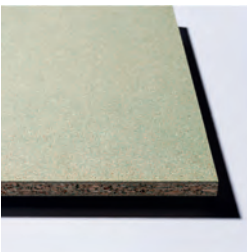

KOODI	TUOTE	LEVYKOKO
33160	Lastulevy kosteudenkestävä P3	16 x 1250 x 3050 mm
33161		18 x 1250 x 3050 mm
33163		28 x 1250 x 3050 mm

Koivuvanerit: kysy saatavuus!

### MDF-levyt

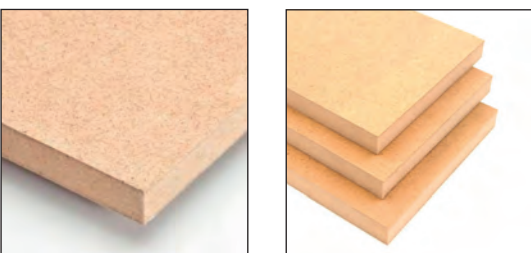

KOODI	TUOTE	LEVYKOKO	LAATU
33655	MDF-levy Krono Plus Extra	16 x 2800 x 2070 mm	Syvä- jyrsintälaatu
33656		19 x 2800 x 2070 mm	
33681	MDF-levy Krono Plus	8 x 2800 x 2070 mm	Plus-laatu
33700		25 x 2800 x 2070 mm	
33675	MDF-levy Krono	6 x 2800 x 2070 mm	Vakiolaatu
33682		10 x 2800 x 2070 mm	

Mattapintaiset levyt



MATTALEVY MDF FEELNESS



KOODI	TUOTE
34211	Mattalevy MDF musta 18 x 2800 x 1220 mm
3771020	ABS-nauha matta musta N51D G4 22 x 0,8 mm
34205	Mattalevy MDF valkoinen 18 x 2800 x 1220 mm
3771001	ABS-nauha matta valkoinen X11102-XT 22 x 1 mm
34208	Mattalevy MDF satiini 7045 18 x 2800 x 1220 mm
3771003	ABS-nauha matta satiini K7045SU 22 x 0,8 mm

Levyn runkona MDF-levy E1-laatu, joka pinnoitettu toiselta puolelta PET-kalvolla. Taustapuolella on saman sävyinen kalvo.

TAUSTALEVY

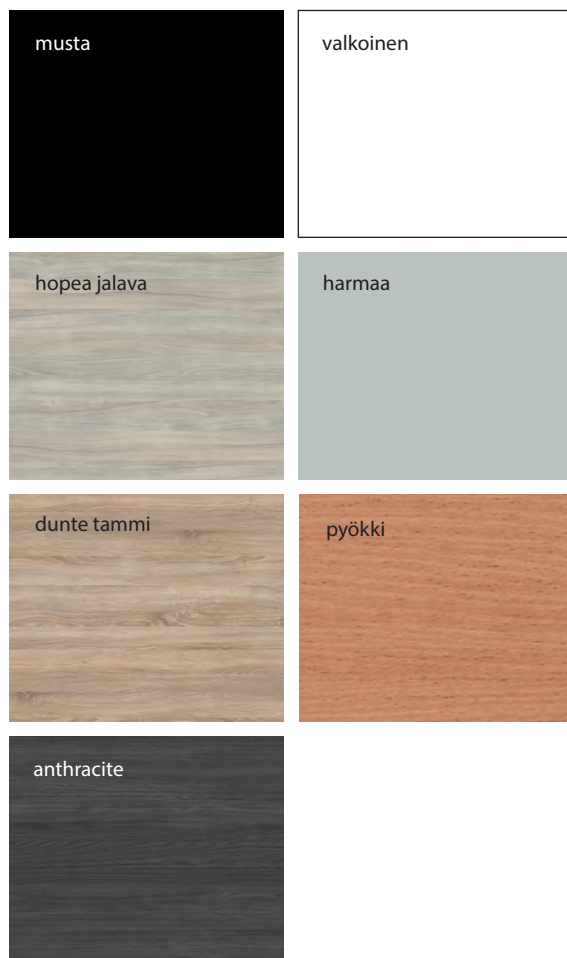

KOODI	TUOTE	LEVYKOKO
34171	K101 valkoinen	3 x 2800 x 2070 mm
34175	K101 valkoinen 1-puol.	4 x 2800 x 2070 mm
34193	K101 valkoinen 2-puol.	4 x 2800 x 2070 mm
34179	0190 musta	3 x 2800 x 2070 mm
34181	0190 musta, 2-puol.	4 x 2800 x 2070 mm
34184	K019 hopea jalava	4 x 2800 x 2070 mm
34180	0112 harmaa	3 x 2800 x 2070 mm
34221	3025 dunte tammi	4 x 2800 x 2070 mm
34177	D381 pyökki	3 x 2800 x 2070 mm
34172	0164 anthracite	3 x 2800 x 2070 mm



ABS-reunanauhat



KOODI	TUOTE	MITAT
378400	satin K7045 SU	19 x 0,8 mm
378410		22 x 0,8 mm
378412		22 x 2 mm
37809A	valkoinen Krono 8685	19 x 0,5 mm
37814SCB		22 x 0,5 mm
37809SB		26 x 0,5 mm
37814SCA		19 x 0,8 mm
37814SCB		22 x 0,8 mm
37814SCC		26 x 0,8 mm
37803SCB		29 x 0,8 mm
37804SCB		35 x 0,8 mm
37814SCG		43 x 0,8 mm
378141SCA		19 x 1 mm
378141SCB		22 x 1 mm
37804A		54 x 1 mm
37805SC		22 x 2 mm
37805B		26 x 2 mm
378052		29 x 2 mm
37806A	32 x 2 mm	
37805LO	43 x 2 mm	
37807C	valkoinen WL Krono 8685	26 x 0,8 mm
37807A		36 x 0,8 mm
37773S	alumiini S 881 BS	22 x 0,8 mm
37774SC		34 x 0,8 mm
37781SC	koivu puusyy S 440 SE	22 x 0,8 mm
380510	hunaja tammi K0358 PW	19 x 0,8 mm
380514		19 x 2 mm
380511		22 x 0,8 mm
380513		28 x 0,8 mm
380512		36 x 0,8 mm
377431	S 3158 WG tammi	22 x 2 mm
37882B	hopea jalava 0019	22 x 0,8 mm
37882E		26 x 0,8 mm
37882F		28 x 0,8 mm
37882C		36 x 0,8 mm
37882		22 x 2 mm
37821		harmaa 0197
37822	22 x 0,8 mm	
37825	36 x 0,8 mm	

Lisää ABS-reunanauhoja seuraavalla aukeamalla >>

ABS-reunanauhat



KOODI	TUOTE	KOKO
37885	grafitin harmaa S162 VL/MT	19 x 0,8 mm
37828SC		22 x 0,8 mm
37829SC		28 x 0,8 mm
37830SC		32 x 0,8 mm
37826		22 x 2 mm
377481	anthrazit K0164 PE	22 x 0,8 mm
37748SC		22 x 2 mm
37738SC	white wood WL K 8508 PS	22 x 0,8 mm
37753SC	salisbury oak S 3813 OW	22 x 0,8 mm
37883A	musta jalava 0016	22 x 0,8 mm
37883		22 x 2 mm
37832SC	harmaa silver light S112PE	19 x 0,8 mm
37833SC		22 x 0,8 mm
37832		22 x 2 mm
37833		36 x 0,8 mm
378620	cashmere K5981 BS	22 x 0,8 mm
378621		22 x 2 mm
378650	savun vihreä K0521	22 x 0,8 mm
378655	Alby sininen K-5994-SU	22 x 0,8 mm
378656	hiirenharmaa K-519-SU	22 x 0,8 mm
377441	vintage tammi K360 PW	19 x 0,8 mm
377442		22 x 0,8 mm
377443		36 x 0,8 mm
37775S	musta KR K0190 PE	19 x 0,8 mm
37777S		22 x 0,8 mm
37778S		22 x 2 mm
37779		22 x 2 mm
37776S		28 x 0,8 mm
37778S		32 x 0,8 mm
37779		36 x 0,8 mm
3771001	matta valkoinen X11102-XT	22 x 1 mm
3771020	matta musta N51D G4	22 x 0,8 mm
378530	tumma tammi K-0537-RW	22 x 0,8 mm
378531		36 x 0,8 mm
378570	hiekka tammi K-0543-SN	22 x 0,8 mm
378574		22 x 0,8 mm

## ABS-reunanauhat

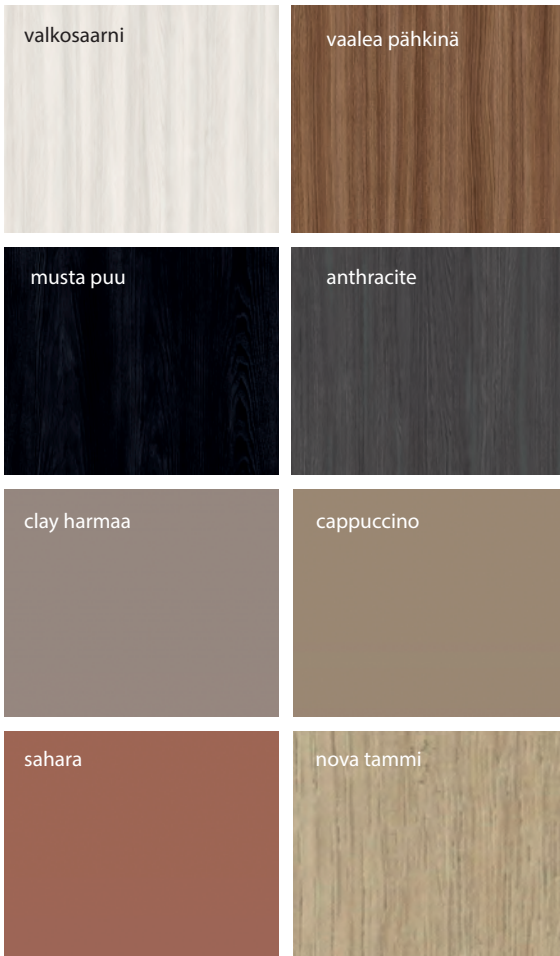

KOODI	TUOTE	KOKO
<b>378550</b>	valkosaarni K-K524-SN	22 x 0,8 mm
<b>378552</b>		22 x 2 mm
<b>378610</b>	vaalea pähkinä K-0546-RW	22 x 0,8 mm
<b>378510</b>	musta puu K-0534-AD	22 x 0,8 mm
<b>378590</b>	anthracite K-0526-SN	22 x 0,8 mm
<b>378670</b>	clay harmaa K 0096 SU	22 x 2 mm
<b>378665</b>	cappuccino K 0301 SU	22 x 2 mm
<b>378675</b>	deep sahara K K514 PE	22 x 2 mm
<b>38050</b>	nova tammi K 8617	23 x 2 mm

## Pinnoitekalvot

Varastoimme ison määrän Likoran valmistamia pinnoitekalvoja levyjen taso- ja muotopinnoituksiin. Tiedustele myynnistämme lisää!

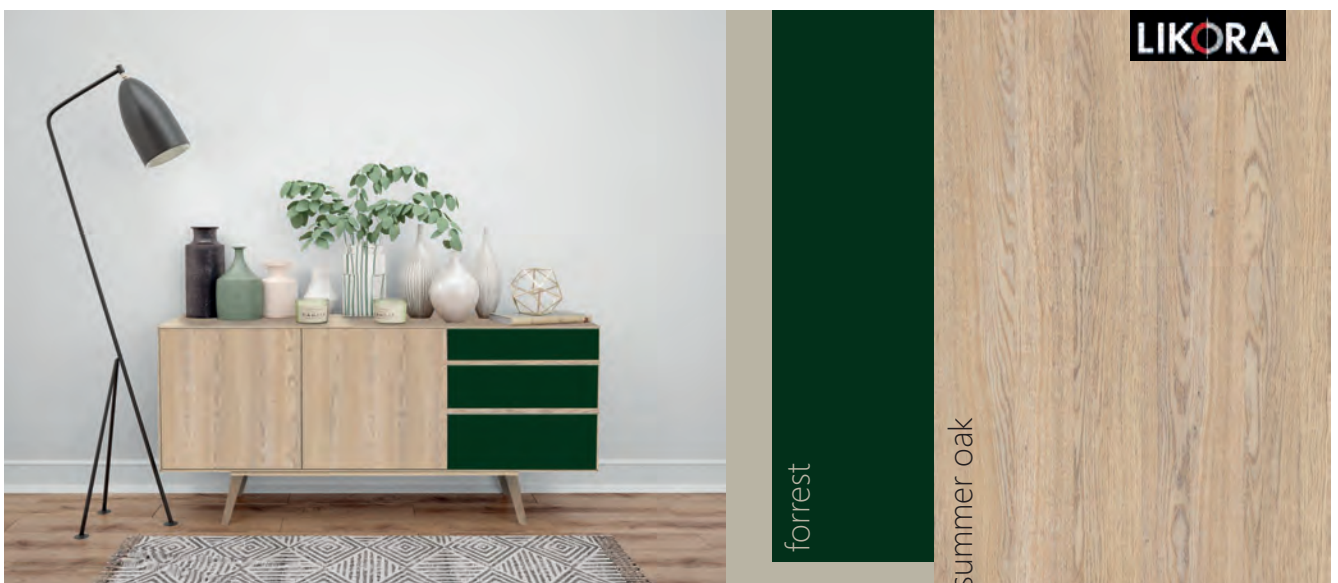



## Tikkurilan tuotteet puuteollisuudelle

Tikkurilan perinteisten Merit- ja Dicco-katalyyttituotteiden maine markkinoilla on jo vuosia ollut erinomainen. Laajasta varastovalikoimastamme löydät tuotteet puuteollisuuden ulko- ja sisämaalaukseen, mm. kalusteisiin, puu- ja mdf-levyihin sekä oviin ja ikkunoihin.

## Sävytyspalvelu

Teollisuusmaalit sävytetään Temaspeed-sävytysjärjestelmän avulla. Sävytys on taloudellinen ja ekologinen tapa tuottaa tuhansia värisävyjä, joista jokainen yksittäinen asiakas varmasti löytää haluamansa.

Temaspeed-sävytyskoneessa on ohjelmat yli 10 000:n värin sävytykseen. Esimerkkeinä kaikki NCS, Monicolor, Symphony ja RAL-sävyt. Petseihin ja lakkoihin teemme sävyjä myös asiakkaiden mallikappaleiden mukaisesti.



Monipuolinen varastovalikoima ja Temaspeed-sävytysjärjestelmä



**DICCO CRYSTAL 90**

Nopeasti kuivuva, täyttävä ja kestävä maali sisäkäyttöön. Soveltuu erityisesti nopearytmiseen tuotantoon maalauslinjoilla.

**DICCOPLAST PLUS TIX**

Nopeasti kuivuva pohjamaali sisäkäyttöön. Kehitetty erityisesti pystysuorille pinnoille. Tuote ei valu, vaan se tasaantuu hyvin.

**DICCOPLAST ELASTIC PRIMER**

Yleispohjamaali maalausyhdistelmiin ulko- ja sisämaalauksessa.

**DICCO CRYSTAL 30 WHITE**

Nimensä mukaisesti todella puhdas valkoinen.

**DICCOPLAST 30 TIX**

Täyttävämpi pintamaali kuin tavallinen Diccoplast 30. Ei jätä valumajälkiä. Säilytettävissä.

**DICCOPLAST 30**

Hinta koostuu astiakoosta ja sävystä. Astiakoot: 0,8 l - 2,7 l - 9 l - 18 l

**DICCO FLEX 30 PINTAMAALI 255L**

Ulkokäyttöön.

**DICCO FLEX 30**

Hinta koostuu astiakoosta ja sävystä. Astiakoot: 2,7 l - 9 l - 18 l

**OHENNE 1033**

**OHENNE 1025**

**KOVETE 2098**

**KOVETE 2093**

**UVINOL SEALER HB**

**MERIT TOPAS 10**

**MERIT 20**

**MERIT 30**

**MERIT 80**

**MERIT SAFIR 20**

**MERIT BLOND 25**

**MERIT ZIRCON EXTRA 25**

**MERIT SANDING**

**DICCO COLOR**

**DICCO COLOR 1523**

**DICCO LASYR**

KOODI	TUOTE	
22012	Dicco Crystal 90 TCL 3 l / 2,7 l	
21057	Diccoplast pohjamaali Plus Tix 20 l	
21058	Dicco Elastic pohjamaali 20 l	
21051	Diccoplast 30 pintamaali 20 l	valkoinen 0201
21054		maalarin valk. 0301
21055		musta 0202
21048	Dicco Crystal 30 White 20 l	
21069	Diccoplast 30 tix tai 18 l	
21059	Dicco Flex 255L Valkoinen 20 l	
23221	Dicco ohenne 1033	20 l
23222		200 l
23226	Dicco ohenne Slow 1025 20 l	
23083	Dicco kovettaja 2098	3 l
23084		20 l
23085	Dicco kovettaja 2093 20 l	
22022	Uvinol Sealer HB	
22020	Uvinol Clear 10 20 l	
22034	Merit Topas 10, 20 l	
22030	Merit 20, 20 l	
22026	Merit 30	20 l
22042		3 l
22031	Merit 80 20 l	
22039	Merit Safir 20, 20 l	
22044	Merit Blond 25 l	
22041	Merit Zircon Extra 25, 20 l	
22033	Merit Sanding 2722 20 l	
23149	Dicco Color petsi, säilytettävä	
23138	Dicco Color petsi 1523 Musta 20 l	
23153	Dicco Lasyr petsi, säilytettävä	

Liimat ja muut

ABS-nauhaliima  
spray CON4S



Pikaliima MitreBond/  
MitrePen



TopSeal kiinnitys ja  
tiivistysmassa



WorkTop kiinnitysteippi



Colorfill saumatiiviste



KOODI	TUOTE	
23236	Polaric tinneri 10 l	
20710	ABS-nauhaliima spray CON4S	
20026	Tetrakem D2 puuliima 20 kg	
20027	Tetrakem D3 puuliima 20 kg kost. kest.	
20028	Tetrakem D3 puuliima 1 l kost. kest.	
20265	Polybond sulateliima väritön 5030	
20260	Polybond sulateliima 5033	luonnonvalkoinen
20261		valkoinen
23243	Neofix ohenne 1040 3 l	
20354	Neofix 1065 kontaktiima 3 l	
23094	Puukitti colowood tuubi 0,5 L	mänty
23096		koivu
23098		tammi
23103		valkoinen
20700	pikaliima MitreBond/MitrePen	
20720	WorkTop kiinnitysteippi 40 mm	
20702	TopSeal kiinnitys ja tiivistysmassa	kirkas 290 ml
20703		musta 290 ml
20704		harmaa 290 ml
20705		ruskea 290 ml
20706		valkoinen 290 ml
23110	Colorfill saumatiiviste	valkoinen 25 g
23112		harmaa 25 g
23113		ruskea 25 g
23114		tumman ruskea 25 g
23115		musta 25 g



**Kotimaiset MDF- ja mikrolaminaatti-  
ovet ja etusarjat nyt saatavilla**

Laaja valikoima kokoja suoraan varastosta toimitukseen!  
Katso lisää seuraavilta sivuilta.

## MDF-ovet ja etusarjat

### Kotimaiset maalatut MDF-ovet ja etusarjat nyt saatavilla!

Suuri valikoima maalattuja ovia keittiöön, makuuhuoneeseen, säilytystiloihin ja kylpyhuoneeseen. Nykyaikaiset tuotantomenetelmät ja ensiluokkaiset raaka-aineet takaavat toimitusvarmuuden sekä ovien korkean laadun.

### Suoraan varastosta: Valkoiseksi maalatut MDF-ovet ja -etusarjat Rondo 2

**Tilaustuotteiden hintaryhmät:** Laaja valikoima ovimalleja eri värvaihtoehtoilla. Saatavilla myös muut värit (lisämaksusta)

### VAKIOVÄRIT

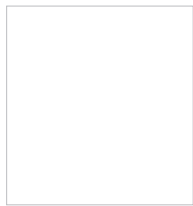

**Valkoinen**  
502y Jauho

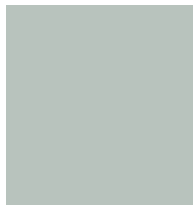

H162 Hopea

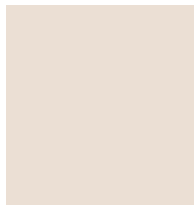

F110 Ohra



J487 Teräs

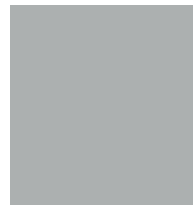

1938  
Graniitti



K487 Tina

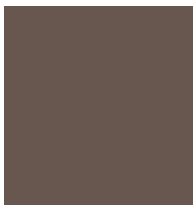

L 487 Kaakao

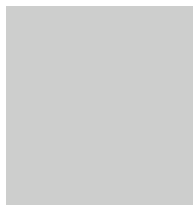

1951 Alpakka

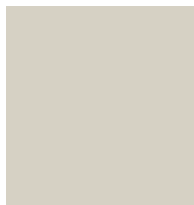

G487 Alumiini



520 L Kaura



Ncs 2005-G10Y  
Harso

#### Lisäksi:

Varpu  
Oliivi  
Usva  
Vehnä

### VALKOINEN

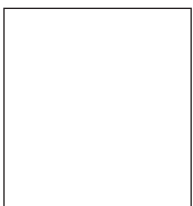

**Valkoinen**  
V608 Maito

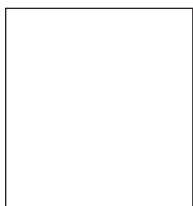

**Puhdas Valkoinen**  
90043

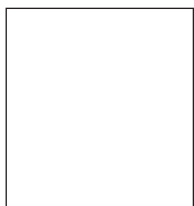

V 608  
Korkeakiilto



V 608 Kiiltävä

### KIILTÄVÄ

### VARASTOVÄRIT



X500-Lyijy



1956 Hiili



N 429 Night Blue



Ncs 7000-N Rauta



M 168 Pippuri





















#### Lisäksi:

Sammal



MDF-ovet

Oheiset ovimallit tilauksesta 4-5 viikon toimitusajalla

HINTARYHMÄ 1)					
Alva 	Classic-Holvi 	Classic-Tp 	Jasmin 	Rondo8 	
HINTARYHMÄ 2)					
Vind 	Alva-Line 	Elegant 	Ika 	Rondo2-19mm 	Solar 
HINTARYHMÄ 3)					
Cerato 	Millenium-Holvi 	Millenium-Tp 	Monza 		
HINTARYHMÄ 4)					
Aura 	Top3 	Millenium-Line 	Fred 	Rentop 	Strava 
Rona 	Open MH maalattuna 		HINTARYHMÄ 5)		
			Top-Line 		

## MDF-etusarjat

Suoraan varastosta!

KOODI	KORKEUS	LEVEYS	NIMIKE	
180100	100 mm	595 mm	ei merkkausta	MDF etusarja valk. Rondo2
180102	137 mm	295 mm		
180103	137 mm	395 mm		
180104	137 mm	495 mm		
180105	137 mm	595 mm		
180106	137 mm	695 mm		
180107	137 mm	795 mm		
180108	137 mm	895 mm		
180109	137 mm	995 mm		
180110	137 mm	1195 mm		
180160	173 mm	295 mm		
180161	173 mm	395 mm		
180162	173 mm	495 mm		
180163	173 mm	595 mm		
180164	173 mm	695 mm		
180165	173 mm	795 mm		
180166	173 mm	895 mm		
180167	173 mm	995 mm		
180168	173 mm	1195 mm		
180112	278 mm	295 mm	etusarjamerkkauus	MDF etusarja valk. Rondo2
180113	278 mm	395 mm		
180114	278 mm	495 mm		
180115	278 mm	595 mm		
180116	278 mm	695 mm		
180117	278 mm	795 mm		
180118	278 mm	895 mm		
180119	278 mm	995 mm		
180120	278 mm	1195 mm		
180122	350 mm	295 mm		
180123	350 mm	395 mm		
180124	350 mm	495 mm		
180125	350 mm	595 mm		
180126	350 mm	695 mm		
180127	350 mm	795 mm		
180128	350 mm	895 mm		
180129	350 mm	995 mm		
180130	350 mm	1195 mm		
180133	562 mm	495 mm	Ei merkkausta (Starax 150 mm tarvikevaunuun)	MDF etusarja valk. Rondo2
180134	562 mm	595 mm		
180135	562 mm	695 mm		
180136	562 mm	795 mm	Ei merkkausta (Starax 200 mm tarvikevaunuun)	MDF etusarja valk. Rondo2
180137	703 mm	145 mm		
180138	703 mm	195 mm		
180101	703 mm	295 mm	Ei merkkausta (Starax 300 mm tarvikevaunuun)	MDF etusarja valk. Rondo2
180139	703 mm	395 mm		
180140	703 mm	495 mm		
180141	703 mm	595 mm	etusarjamerkkauus	MDF etusarja valk. Rondo2
180142	703 mm	695 mm		
180143	703 mm	795 mm		
180143	703 mm	795 mm		



MDF-ovet

Suoraan varastosta!

KOODI	KORKEUS	LEVEYS
180500	278 mm	295 mm
180501	278 mm	345 mm
180502	278 mm	395 mm
180503	278 mm	445 mm
180504	278 mm	495 mm
180505	278 mm	595 mm
180506	350 mm	295 mm
180507	350 mm	345 mm
180508	350 mm	395 mm
180509	350 mm	445 mm
180510	350 mm	495 mm
180511	350 mm	595 mm
180566	375 mm	395 mm
180567	375 mm	495 mm
180568	375 mm	595 mm
180513	395 mm	595 mm
180514	445 mm	295 mm
180515	445 mm	345 mm
180516	445 mm	395 mm
180517	445 mm	445 mm
180518	445 mm	495 mm
180519	445 mm	595 mm
180521	562 mm	295 mm
180522	562 mm	345 mm
180523	562 mm	395 mm
180524	562 mm	445 mm
180525	562 mm	495 mm
180526	562 mm	595 mm
180527	703 mm	275 mm
180528	703 mm	295 mm
180529	703 mm	305 mm
180530	703 mm	345 mm
180531	703 mm	395 mm
180532	703 mm	405 mm
180533	703 mm	445 mm
180534	703 mm	495 mm
180535	703 mm	595 mm
180558	915 mm	295 mm
180559	915 mm	345 mm
180560	915 mm	395 mm
180561	915 mm	445 mm
180562	915 mm	495 mm
180563	915 mm	595 mm
180536	988 mm	275 mm
180537	988 mm	295 mm
180538	988 mm	345 mm
180539	988 mm	395 mm
180540	988 mm	445 mm
180541	988 mm	495 mm
180542	988 mm	595 mm
180544	1750 mm	295 mm
180545	1750 mm	345 mm
180546	1750 mm	395 mm
180547	1750 mm	445 mm
180548	1750 mm	495 mm
180549	1750 mm	595 mm
180551	1920 mm	295 mm
180552	1920 mm	345 mm
180553	1920 mm	395 mm
180554	1920 mm	445 mm
180555	1920 mm	495 mm
180556	1920 mm	595 mm

Valkoiset MDF-Rondo ovet varastosta heti toimitukseen!

MDF ovi valk. Rondo2  
saranaporaus

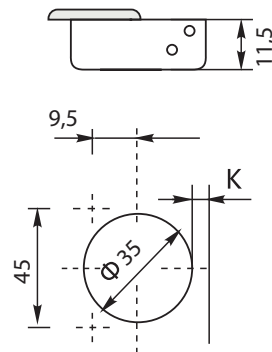



Savunvihreä

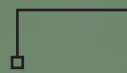

## MLAM-ovet ja etusarjat

Suoraan varastosta toimitukseen: Valkoinen P3 8685 BS, kosteudenkestävä. Katso sivut 150-151.

## STRUKTUURIPINTAISET PUUKUOSIT JA MATTAPINTAISET VÄRIT

Värilliset ovet ja etusarjat 3-4 viikon toimitusajalla.

Vahvuus: 16 mm (mattamusta 18 mm), Runkolevy: P2, ABS: 0,8 mm



**Musta puu**  
(vedin Tallinna)



**Anthracite**  
(vedin Aura)



**Tumma pähkinä**  
(vedin San Diego)

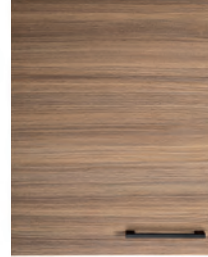

**Vaalea pähkinä**  
(vedin Delhi)

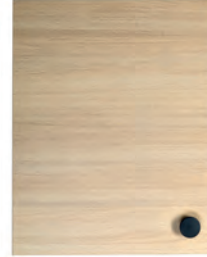

**Hiekka Tammi**  
(vedin San Diego)



**Valkosaarni**  
(vedin Tammi 3396)



**Savunvihreä**

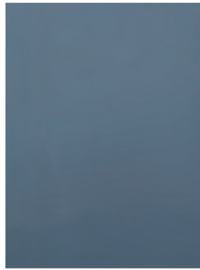

**Alby sininen**



**Hiirenharmaa**



**Keskiharmaa**



**Satin**

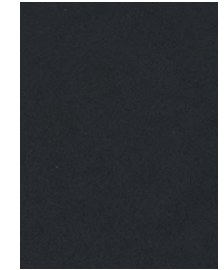

**Mattamusta**

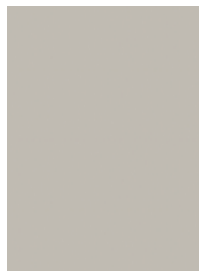

**Cashmere**



**Hunaja tammi**

### OVET

#### KORKEUS LEVEYDET

<b>1920 mm</b>	295, 345, 395, 445, 495, 595 mm
<b>1750 mm</b>	295, 345, 395, 445, 495, 595 mm
<b>988 mm</b>	195, 275, 295, 345, 395, 445, 495, 595 mm
<b>915 mm</b>	275, 295, 345, 395, 445, 495, 595 mm
<b>703 mm</b>	195, 275, 295, 305, 345, 395, 405, 445, 495, 595 mm
<b>562 mm</b>	295, 345, 395, 445, 495, 595 mm
<b>445 mm</b>	295, 345, 395, 445, 495, 595 mm
<b>420 mm</b>	295, 345, 395, 445, 495, 595 mm
<b>395 mm</b>	295, 345, 395, 445, 495, 595 mm
<b>350 mm</b>	295, 345, 395, 445, 495, 595 mm

### ETUSARJAT

#### KORKEUS LEVEYDET

<b>703 mm</b>	145, 195, 295, 345, 395, 445, 495, 595, 695, 795, 895, 995, 1195 mm
<b>562 mm</b>	295, 345, 395, 445, 495, 595, 695, 795, 895, 995, 1195 mm
<b>445 mm</b>	295, 345, 395, 445, 495, 595 mm
<b>420 mm</b>	295, 345, 395, 445, 495, 595 mm
<b>395 mm</b>	295, 345, 395, 445, 495, 595 mm
<b>350 mm</b>	295, 345, 395, 445, 495, 595 mm
<b>278 mm</b>	295, 345, 395, 445, 495, 595 mm
<b>173 mm</b>	345, 445 mm
<b>137 mm</b>	345, 445 mm

MLAM-etusarjat

Suoraan varastosta!

KOODI	KORKEUS	LEVEYS
181153	100 mm	595 mm
181142	137 mm	295 mm
181143	137 mm	345 mm
181144	137 mm	395 mm
181145	137 mm	445 mm
181146	137 mm	495 mm
181147	137 mm	595 mm
181148	137 mm	695 mm
181149	137 mm	795 mm
181150	137 mm	895 mm
181151	137 mm	995 mm
181152	137 mm	1195 mm
181131	173 mm	295 mm
181132	173 mm	345 mm
181133	173 mm	395 mm
181134	173 mm	445 mm
181135	173 mm	495 mm
181136	173 mm	595 mm
181137	173 mm	695 mm
181138	173 mm	795 mm
181139	173 mm	895 mm
181140	173 mm	995 mm
181141	173 mm	1195 mm
181120	278 mm	295 mm
181121	278 mm	345 mm
181122	278 mm	395 mm
181123	278 mm	445 mm
181124	278 mm	495 mm
181125	278 mm	595 mm
181126	278 mm	695 mm
181127	278 mm	795 mm
181128	278 mm	895 mm
181129	278 mm	995 mm
181130	278 mm	1195 mm
181109	350 mm	295 mm
181110	350 mm	345 mm
181111	350 mm	395 mm
181112	350 mm	445 mm
181113	350 mm	495 mm
181114	350 mm	595 mm
181115	350 mm	695 mm
181116	350 mm	795 mm
181117	350 mm	895 mm
181118	350 mm	995 mm
181119	350 mm	1195 mm
181091	562 mm	495 mm
181092	562 mm	595 mm
181093	562 mm	695 mm
181094	562 mm	795 mm
181074	703 mm	145 mm
181075	703 mm	195 mm
181076	703 mm	295 mm
181078	703 mm	395 mm
181080	703 mm	495 mm
181081	703 mm	595 mm
181082	703 mm	695 mm
181083	703 mm	795 mm

NIMIKE

Useita kokoja varastosta suoraan toimitukseen!



MLAM-etusarja  
valkoinen  
P3 8685 BS

Ei porausta /  
merkkausta

MLAM-ovet

Suoraan varastosta!

KOODI	KORKEUS	LEVEYS
181068	278 mm	295 mm
181069	278 mm	345 mm
181070	278 mm	395 mm
181071	278 mm	445 mm
181072	278 mm	495 mm
181073	278 mm	595 mm
181062	350 mm	295 mm
181063	350 mm	345 mm
181064	350 mm	395 mm
181065	350 mm	445 mm
181066	350 mm	495 mm
181067	350 mm	595 mm
181162	372 mm	395 mm
181163	372 mm	495 mm
181164	372 mm	595 mm
181061	395 mm	595 mm
181044	445 mm	295 mm
181045	445 mm	345 mm
181046	445 mm	395 mm
181047	445 mm	445 mm
181048	445 mm	495 mm
181049	445 mm	595 mm
181038	562 mm	295 mm
181039	562 mm	345 mm
181040	562 mm	395 mm
181041	562 mm	445 mm
181042	562 mm	495 mm
181043	562 mm	595 mm
181029	703 mm	275 mm
181030	703 mm	295 mm
181031	703 mm	305 mm
181032	703 mm	345 mm
181033	703 mm	395 mm
181034	703 mm	405 mm
181035	703 mm	445 mm
181036	703 mm	495 mm
181037	703 mm	595 mm
181021	915 mm	275 mm
181022	915 mm	295 mm
181023	915 mm	345 mm
181024	915 mm	395 mm
181025	915 mm	445 mm
181026	915 mm	495 mm
181027	915 mm	595 mm
181014	988 mm	275 mm
181015	988 mm	295 mm
181016	988 mm	345 mm
181017	988 mm	395 mm
181018	988 mm	445 mm
181019	988 mm	495 mm
181020	988 mm	595 mm
181007	1750 mm	295 mm
181008	1750 mm	345 mm
181009	1750 mm	395 mm
181010	1750 mm	445 mm
181011	1750 mm	495 mm
181012	1750 mm	595 mm
181001	1920 mm	295 mm
181002	1920 mm	345 mm
181003	1920 mm	395 mm
181004	1920 mm	445 mm
181005	1920 mm	495 mm
181006	1920 mm	595 mm

NIMIKE

Useita kokoja varastosta suoraan toimitukseen!



MLAM-ovi  
valkoinen  
P3 8685 BS

saranaporauksella

## Tehokas komponenttituotanto

Valmistamme runkokomponentteja keittiöteollisuuden tarpeisiin, keittiövalmistajille. Olemme erityisesti panostaneet komponenttien laatuun, viimeistelyyn ja käytännöllisyyteen. Komponenttimme ovat kestäviä ja viimeistelyjä. Huippumoderni tuotantoteknologia ja kokenut henkilökunta takaavat mittatarkkuuden ja laadukkaan lopputuloksen.

Runkokomponentteja saa vakioporauksilla heti varastostamme. Lisäksi komponentteja saa asiakaskohtaisilla porauksilla tehtyinä tilauksesta, minimimäärä 1 lava per tuote. Levymateriaali täyttää E1-laatuvaatimuksen.



Taustat kiinnitetään uriin, joka nopeuttaa moduleiden kasaamista. Moduleiden taakse jää tila valolaitteiden tarvikkeiden kiinnitykselle. Komponentit reunalistoitetaan joka sivulta Schilsnerin valmistamalla 0,8 mm ABS-nauhalla, joka antaa tuotteille viimeistellyn ulkonäön lisäksi kulutus- ja iskunkestävyyttä vuosiksi eteenpäin.

Lattiatasoon tulevilla moduleissa on poraukset sokkelijalalle (poislukien sokkelikololliset komerot).

Poraukset on tehty soveltuviksi edustamillemme laatikostoille ja mekanismeille. Laatikostomoduleissa on poraukset DTC Magic Pro ja Dragon Box-hidastinkiskoille. Runkojen saranaporaukset on tehty soveltuviksi ovien saranaporauksiin 100 mm oven ala- ja yläreunasta.



## Vakiokaapistojen rungot

### ALAKAAPPI 710, KOSTEUDENKESTÄVÄ

- Sivut (2 kpl), pohja, taustat ja sidelistat (2 kpl), laatikosto- ja saranaporaukset
- Poraukset sopivat DTC:n Magic Pro- ja Dragon Box-laatikostoille
- Rungot ovat moduleittain, irto-osina lavoille pakattuina
- Väri: valkoinen, kosteudenkestävä

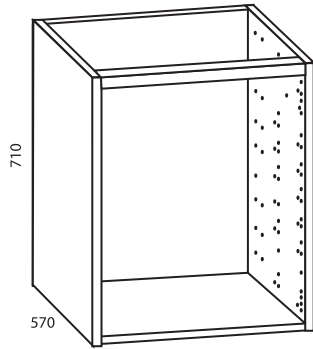

299/399/499/599/699/ 799/  
899/999/1199

KOODI	TUOTE	KOKO
080101	alakaappi	710 x 300 x 570 mm
080102		710 x 400 x 570 mm
080103		710 x 500 x 570 mm
080104		710 x 600 x 570 mm
080105		710 x 700 x 570 mm
080106		710 x 800 x 570 mm
080107		710 x 900 x 570 mm
080108		710 x 1000 x 570 mm
080109		710 x 1200 x 570 mm

### PIILOKULMAKAAPIN PEITELEVY, KOSTEUDENKESTÄVÄ

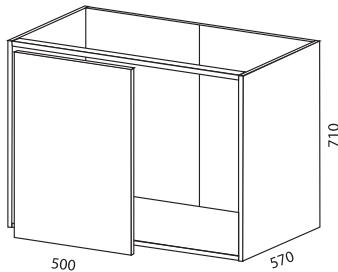

- Piilokulmakaappiin tilattava normaali alakaappi 900/1000 mm ja peitelevy
- Väri: valkoinen, kosteudenkestävä

KOODI	TUOTE
082109	piilokulmakaapin peitelevy 710 x 500 mm

### UUNIKAAPPI 710, KOSTEUDENKESTÄVÄ

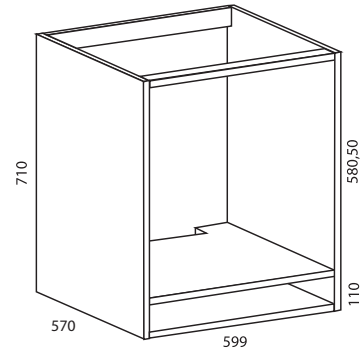

- Sivut (2 kpl), pohja, uunikaapin hylly, tausta ja sidelistat (2 kpl)
- Alaosan etusarjan koko 100 x 595 mm
- Tuote on yksittäin pakattuna
- Väri: valkoinen, kosteudenkestävä

KOODI	TUOTE
082003	uunikaappi 710 x 600 x 570 mm

## Vakiokaapistojen rungot

### ALA-AVOLOKERIKKO 710, KOSTEUDENKESTÄVÄ

- Sivut (2 kpl), hyllyt (4 kpl), tausta ja sidelistat (2 kpl)
- Tuote on yksittäin pakattuna
- Väri: valkoinen, kosteudenkestävä

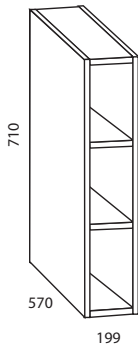

**KOODI**

**TUOTE**

081802

ala-avolokerikko 710 x 200 x 570 mm

### ASTIANPESUKONEKAAPPI 1200, KOSTEUDENKESTÄVÄ

- Sivut (2 kpl), pohjat (2 kpl), sisäsivut ja sidelistat (2 kpl)
- Rungot ovat moduleittain, yksittäin pakattuina
- Väri: valkoinen, kosteudenkestävä

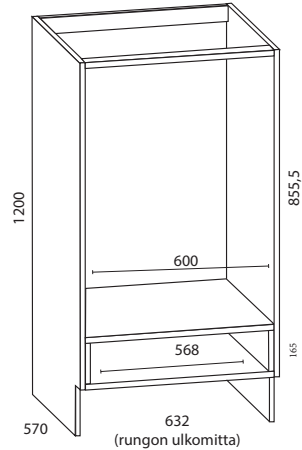

**KOODI**

**TUOTE**

082002

astianpesukonekaappi 1200 x 632 x 570 mm

### KONEKOMERO 2360, KOSTEUDENKESTÄVÄ

- Sivut (2 kpl), hyllyt (5 kpl), tausta ja sidelistat (3 kpl)
- Alaosan etusarjojen koot: 137 x 595 mm ja 278 x 595 mm, poraukset DTC Magic Pro-hidastinlaatikoille. Ylimmän hyllyn korkeutta voi säätää mikron korkeuden mukaan.
- Rungot ovat moduleittain, yksittäin pakattuina
- Väri: valkoinen, kosteudenkestävä

**KOODI**

**TUOTE**

081106KK

konekomero 2360 x 600 x 570 mm

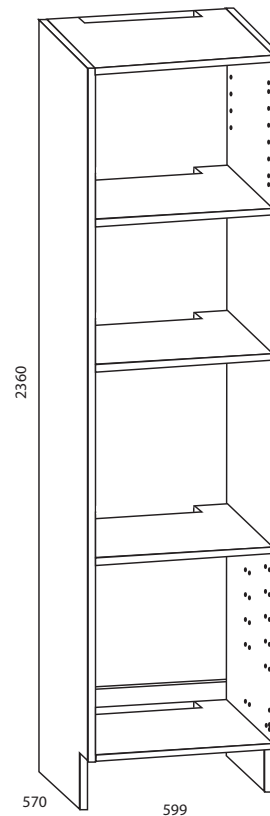
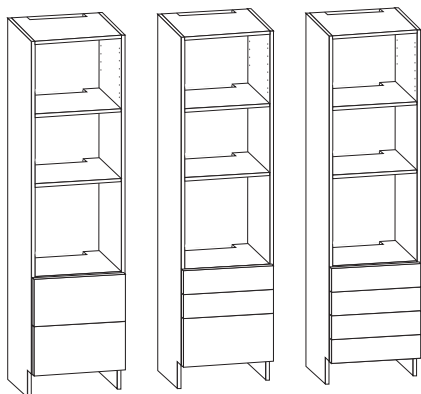

## Vakiokaapistojen rungot

### ALAPÄÄTYHYLLYKKÖ 710, KOSTEUDENKESTÄVÄ

- Sivuu, takasivu ja hyllyt (4 kpl)
- Rungot ovat moduleittain, yksittäin pakattuina
- Väri: valkoinen, kosteudenkestävä

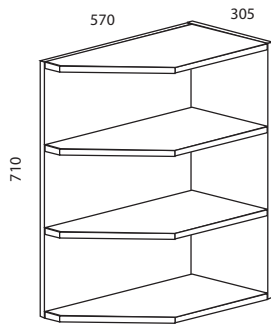

#### KOODI

081501

#### TUOTE

alapäätyhyllykkö 710 x 300 x 570 mm

### ALAPÄÄTYHYLLYKAAPPI 710, KOSTEUDENKESTÄVÄ

- Sivut (2 kpl), takasivu ja hyllyt (4 kpl)
- Ovikoko 395 x 703 mm
- Rungot ovat moduleittain, yksittäin pakattuina
- Väri: valkoinen, kosteudenkestävä

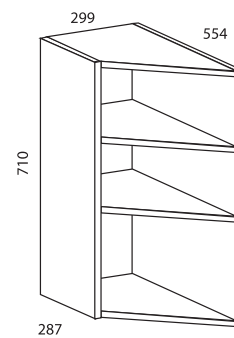

#### KOODI

081505

#### TUOTE

alapäätyhyllykaappi 710 x 300 x 287/554 mm

### KULMAKAAPPI 710

- Sivut (2 kpl), pohja, taustat (2 kpl) ja sidelistat (3 kpl)
- Koodi 081601, ovikoko 305 x 703 mm
- Koodi 081602, ovikoko 405 x 703 mm
- 155° ja 135°
- Rungot ovat moduleittain, yksittäin pakattuina
- Väri: valkoinen

#### KOODI

081601

#### TUOTE

sisäalakuulmakaappi

#### KOKO

710 x 900 x 900 mm

081602

710 x 1000 x 1000 mm

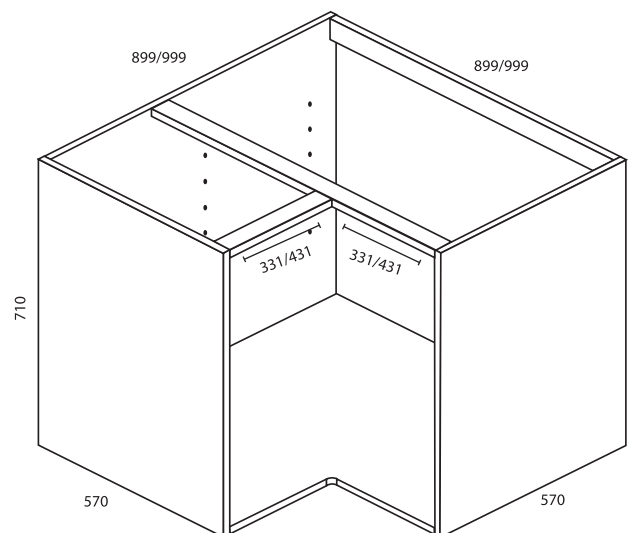

## Vakiokaapistojen rungot

### KULMAKAAPPI 710, KOSTEUDENKESTÄVÄ, 340 mm SYVÄLLE YLÄKAAPILLE

- Sivut (2 kpl), pohja, taustat (2 kpl) ja sidelistat (3 kpl)
- Ovikoko 345 x 703 mm
- 45°
- Rungot ovat moduleittain, yksittäin pakattuina
- Väri: valkoinen, kosteudenkestävä

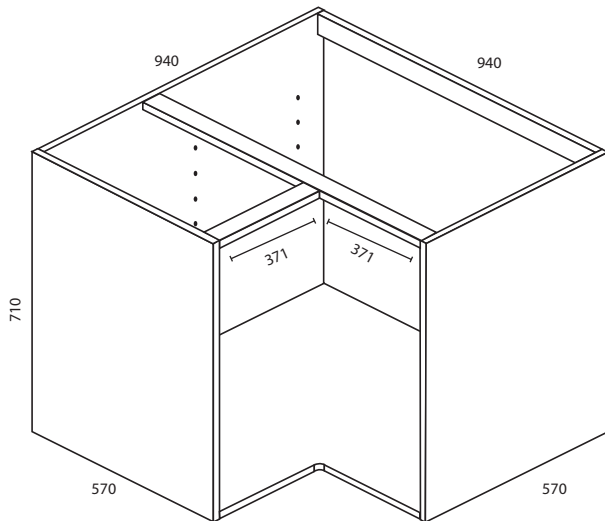

#### KOODI

081620

#### TUOTE

sisäalukulmakaappi 710 x 940 x 940 mm

### SISÄYLÄKULMAKAAPPI 705/990, SYVYYS 305, L-MALLI

- Sivut (2 kpl), päätylevyt (2 kpl), kansi, pohja ja hyllyt (2 tai 3 kpl)
- Ovikoko 275 x 703/988 mm
- Rungot ovat moduleittain, yksittäin pakattuina
- Väri: valkoinen

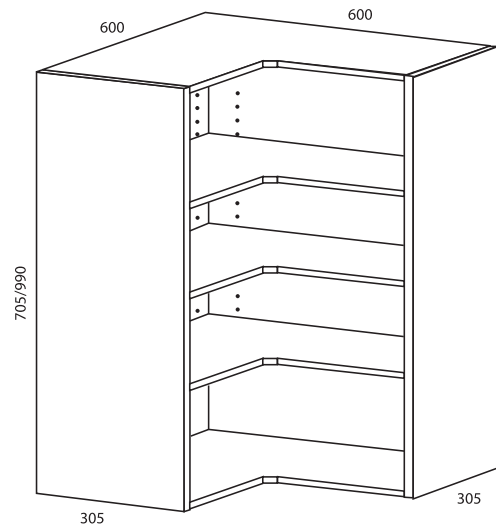

#### KOODI

081605

081606

#### TUOTE

sisäyläkulmakaappi

#### KOKO

705 x 600 x 600 mm

990 x 600 x 600 mm

### SISÄYLÄKULMAKAAPPI 705/990, SYVYYS 305, VIISTO

- Sivut (2 kpl), päätylevyt (2 kpl), kansi, pohja ja hyllyt (3 kpl)
- Ovikoko 395 x 703/988 mm
- Rungot ovat moduleittain, yksittäin pakattuina
- Väri: valkoinen

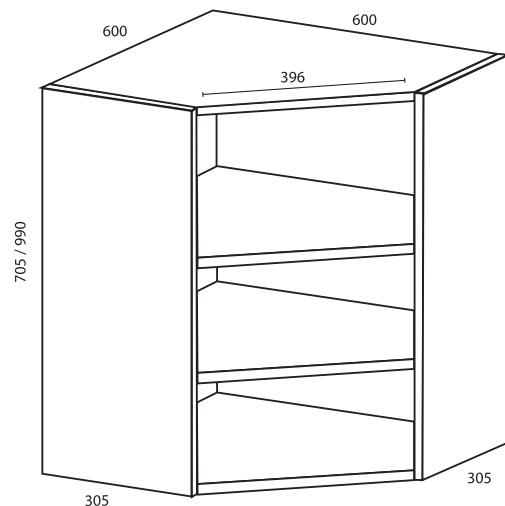

#### KOODI

081604

081603

#### TUOTE

sisäyläkulmakaappi

#### KOKO

705 x 600 x 600mm

990 x 600 x 600mm

## Vakiokaapistojen rungot

### SISÄYLÄKULMAKAAPPI 705/990 SYVYYS 340, KOSTEUDENKESTÄVÄ, L-MALLI

- Sivut (2 kpl), päätälevyt (2 kpl), kansi, pohja ja hyllyt (2-3 kpl)
- Ovikoko 275 x 703/988 mm
- Rungot ovat moduleittain, yksittäin pakattuina
- Väri: valkoinen, kosteudenkestävä

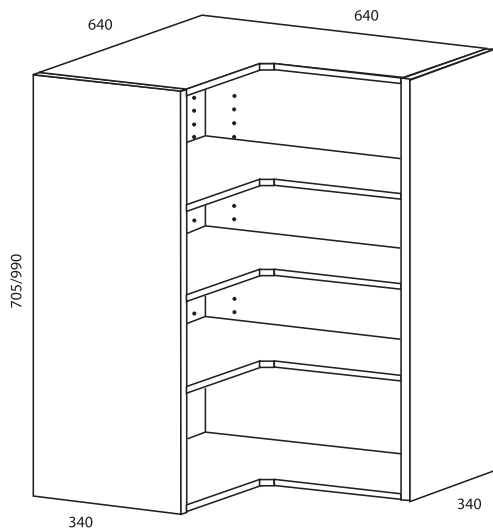

KOODI	TUOTE	KOKO
081624	sisäyläkulmakaappi	705 x 640 x 640 mm
081626		918 x 340 x 640 mm
081623		990 x 640 x 640 mm
0816036	Sisäyläkulmakaapin kannet+hyllyt 705/990/640 P3	

### SISÄYLÄKULMAKAAPPI 705/918/990 SYVYYS 340, KOSTEUDENKESTÄVÄ, VIISTO

- Sivut (2 kpl), päätälevyt (2 kpl), kansi, pohja ja hyllyt (2-3 kpl)
- Ovikoko 395 x 703/988 mm
- Rungot ovat moduleittain, yksittäin pakattuina
- Väri: valkoinen, kosteudenkestävä

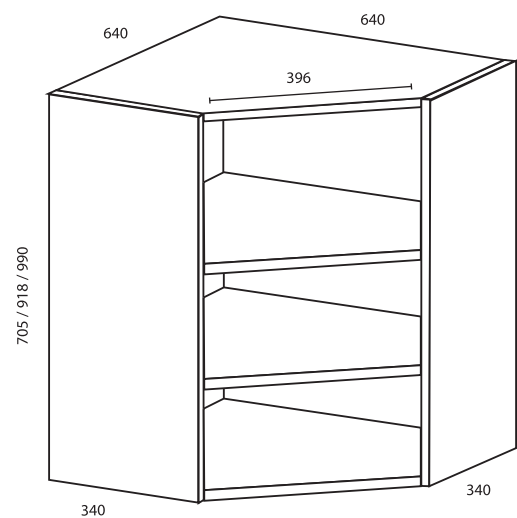

KOODI	TUOTE	KOKO
081622	sisäyläkulmakaappi	705 x 640 x 640 mm
081625		918 x 640 x 640 mm
081621		990 x 640 x 640 mm

Vakiokaapistojen rungot

**YLÄKAAPPI 352/450/565/705 x 305**

- Sivut (2 kpl), pohja, kansi, tausta ja sidelistat (2 kpl)
- Rungot ovat moduleittain, irto-osina lavoille pakattuina
- Väri: valkoinen

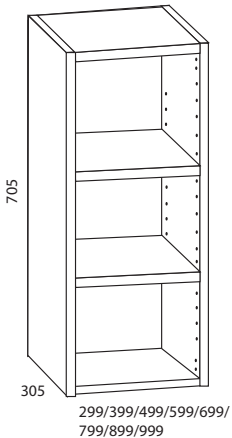
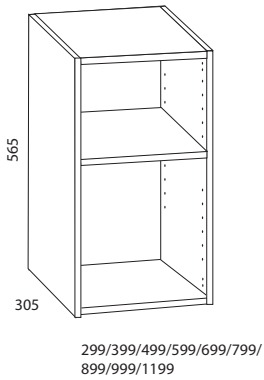
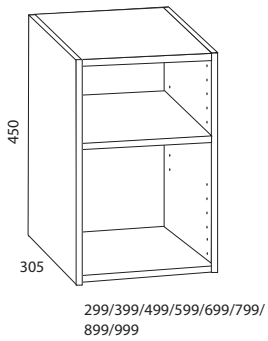
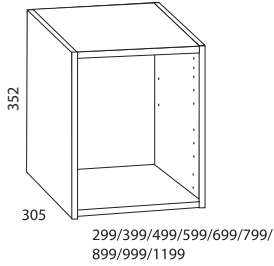

KOODI	TUOTE	KOKO
080701	yläkaappi 352	352 x 300 x 305 mm
080702		352 x 400 x 305 mm
080703		352 x 500 x 305 mm
080704		352 x 600 x 305 mm
080705		352 x 700 x 305 mm
080706		352 x 800 x 305 mm
080707		352 x 900 x 305 mm
080708		352 x 1000 x 305 mm
080709		352 x 1200 x 305 mm
080601	yläkaappi 450	450 x 300 x 305 mm
080602		450 x 400 x 305 mm
080603		450 x 500 x 305 mm
080604		450 x 600 x 305 mm
080605		450 x 700 x 305 mm
080606		450 x 800 x 305 mm
080607		450 x 900 x 305 mm
080608		450 x 1000 x 305 mm
080501	yläkaappi 565	565 x 300 x 305 mm
080502		565 x 400 x 305 mm
080503		565 x 500 x 305 mm
080504		565 x 600 x 305 mm
080505		565 x 700 x 305 mm
080506		565 x 800 x 305 mm
080507		565 x 900 x 305 mm
080508		565 x 1000 x 305 mm
080509		565 x 1200 x 305 mm
080401	yläkaappi 705	705 x 300 x 305 mm
080402		705 x 400 x 305 mm
080403		705 x 500 x 305 mm
080404		705 x 600 x 305 mm
080405		705 x 700 x 305 mm
080406		705 x 800 x 305 mm
080407		705 x 900 x 305 mm
080408		705 x 1000 x 305 mm
08040		705 x 1200 x 305 mm
080301	yläkaappi 990	990 x 300 x 305 mm
080302		990 x 400 x 305 mm
080303		990 x 500 x 305 mm
080304		990 x 600 x 305 mm
080305		990 x 700 x 305 mm
080306		990 x 800 x 305 mm
080307		990 x 900 x 305 mm
080308		990 x 1000 x 305 mm
080309		990 x 305 x 1200 mm

## Vakiokaapistojen rungot

### YLÄKAAPPI 705/990 x 340 JA YLÄKAAPPI 918/990 x 340, KOSTEUDENKESTÄVÄ

- Sivut (2 kpl), pohja, kansi, tausta ja sidelistat (2 kpl)
- Rungot ovat moduleittain, irta-osina lavoille pakattuina
- Väri: valkoinen

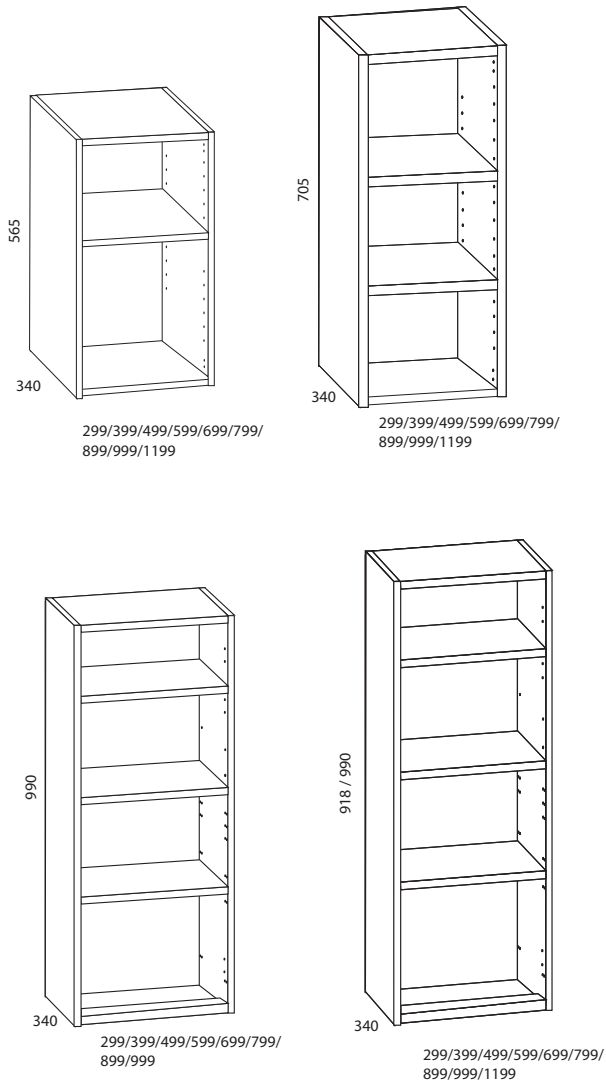

KOODI	TUOTE	KOKO
086210	yläkaappi 565 kosteudenkestävä	565 x 300 x 340 mm
086211		565 x 400 x 340 mm
086212		565 x 500 x 340 mm
086213		565 x 600 x 340 mm
086214		565 x 700 x 340 mm
086215		565 x 800 x 340 mm
086216		565 x 900 x 340 mm
086217		565 x 1000 x 340 mm
086218		565 x 1200 x 340 mm
086150	yläkaappi 705 kosteudenkestävä	705 x 300 x 340 mm
086151		705 x 400 x 340 mm
086152		705 x 500 x 340 mm
086153		705 x 600 x 340 mm
086154		705 x 700 x 340 mm
086155		705 x 800 x 340 mm
086156		705 x 900 x 340 mm
086157		705 x 1000 x 340 mm
086158		705 x 1200 x 340 mm
086115	yläkaappi 918 kosteudenkestävä	918 x 300 x 340 mm
086116		918 x 400 x 340 mm
086117		918 x 500 x 340 mm
086118		918 x 600 x 340 mm
086119		918 x 700 x 340 mm
086120		918 x 800 x 340 mm
086121		918 x 900 x 340 mm
086122		918 x 1000 x 340 mm
086123		918 x 1200 x 340 mm
086100	yläkaappi 990 kosteudenkestävä	990 x 300 x 340 mm
086101		990 x 400 x 340 mm
086102		990 x 500 x 340 mm
086103		990 x 600 x 340 mm
086104		990 x 700 x 340 mm
086105		990 x 800 x 340 mm
086106		990 x 900 x 340 mm
086107		990 x 1000 x 340 mm
086108		990 x 1200 x 340 mm

## Vakiokaapistojen rungot

### KUIVAUSKAAPPI 705/990 x 305 KOSTEUDENKESTÄVÄ

- Sivut (2 kpl), pohja, kansi, hylly, tausta ja sidelistat (3 kpl)
- Rungot ovat moduleittain, irto-osina lavoille pakattuina
- Väri: valkoinen, kosteudenkestävä

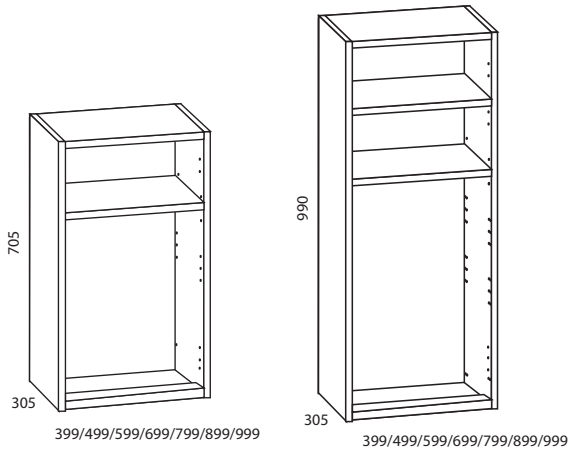

### KUIVAUSKAAPPI 705/918/990 x 340 KOSTEUDENKESTÄVÄ

- Sivut (2 kpl), pohja, kansi, hylly, tausta ja sidelistat (3 kpl)
- Rungot ovat moduleittain, irto-osina lavoille pakattuina
- Väri: valkoinen, kosteudenkestävä

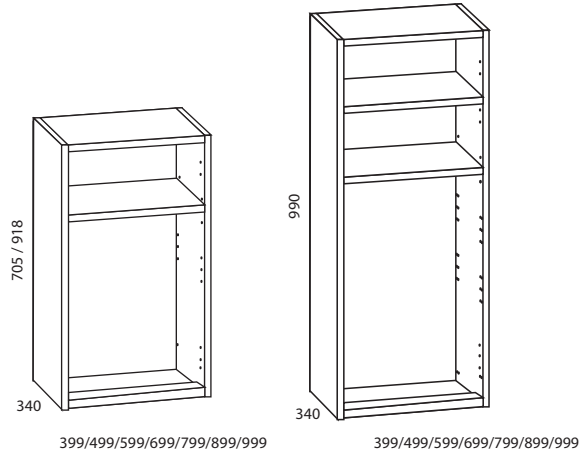

KOODI	TUOTE	KOKO
080901	kuivauskaappi 705	705 x 400 x 305 mm
080902		705 x 500 x 305 mm
080903		705 x 600 x 305 mm
080904		705 x 700 x 305 mm
080905		705 x 800 x 305 mm
080906		705 x 900 x 305 mm
080907		705 x 1000 x 305 mm
080801		kuivauskaappi 990
080802	990 x 500 x 305 mm	
080803	990 x 600 x 305 mm	
080804	990 x 700 x 305 mm	
080805	990 x 800 x 305 mm	
080806	990 x 900 x 305 mm	
080807	990 x 1000 x 305 mm	

KOODI	TUOTE	KOKO
080910	kuivauskaappi 705	705 x 400 x 340 mm
080911		705 x 500 x 340 mm
080912		705 x 600 x 340 mm
080913		705 x 700 x 340 mm
080914		705 x 800 x 340 mm
080915		705 x 900 x 340 mm
080916		705 x 1000 x 340 mm
080830		kuivauskaappi 918
080831	918 x 500 x 340 mm	
080832	918 x 600 x 340 mm	
080833	918 x 700 x 340 mm	
080834	918 x 800 x 340 mm	
080835	918 x 900 x 340 mm	
080836	918 x 1000 x 340 mm	
080810	kuivauskaappi 990	990 x 400 x 340 mm
080811		990 x 500 x 340 mm
080812		990 x 600 x 340 mm
080813		990 x 700 x 340 mm
080814		990 x 800 x 340 mm
080815		990 x 900 x 340 mm
080816		990 x 1000 x 340 mm



## Vakiokaapistojen rungot

### YLÄVOLOKERIKKO 705/990 x 305, 705/990 x 340, KOSTEUDENKESTÄVÄ

- Sivut (2 kpl), hyllyt (4-5 kpl) ja tausta
- Tuote on yksittäin pakattuna
- Väri: valkoinen

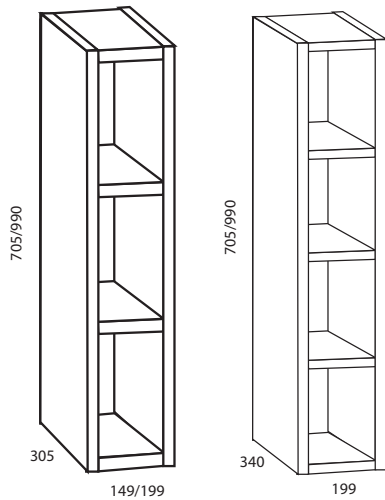

KOODI	TUOTE	KOKO
081805	ylävolokerikko 705/990 x 305	705 x 150 x 305 mm
081806		705 x 200 x 305 mm
081803		990 x 150 x 305 mm
081804		990 x 200 x 305 mm
081811		ylävolokerikko 705/990x340
081810	<b>kosteudenkestävä</b>	990 x 200 x 340 mm

### MIKROKAAPPI 705/990 x 305

- Sivut (2 kpl), kansi, mikropohja, hyllyt (2 kpl), tausta ja sidelistat (2 kpl)
- Ovikoko 352 x 495/595 mm / 562 x 495/595 mm
- Pohjan kokonaissyvyys 372 mm
- Rungot ovat moduleittain, yksittäin pakattuina
- Väri: valkoinen

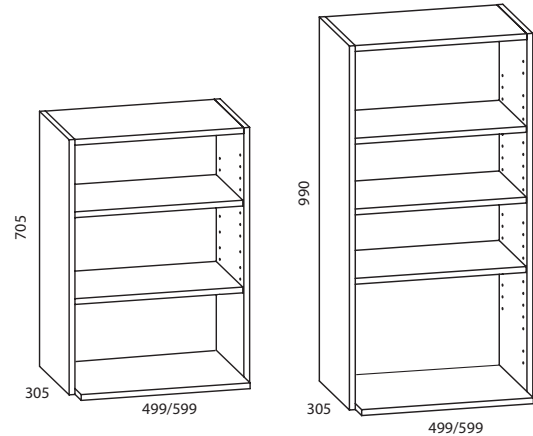

KOODI	TUOTE	KOKO
081706	mikrokaappi 705	705 x 500 x 305 mm
0817061		705 x 600 x 305 mm
081705	mikrokaappi 990	990 x 500 x 305 mm
0817051		990 x 600 x 305 mm

### YLÄKONSOLI 705/990 x 305

- Sivut (2 kpl), päätäylevyt (2 kpl), kansi, pohja ja hyllyt (2/3 kpl)
- Rungot ovat moduleittain, yksittäin pakattuina
- Väri: valkoinen

KOODI	TUOTE	KOKO
081903	yläkonsoli	705 x 305 mm
081902		990 x 305 mm

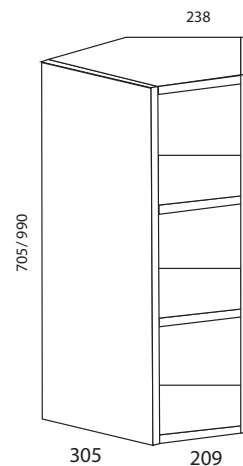

Vakiokaapistojen rungot

**YLÄPÄÄTYHYLLYKKÖ 705/990 x 305**

- Sivut (2 kpl), päätylevyt (2 kpl), kansi, pohja ja hyllyt (2/3 kpl)
- Rungot ovat moduleittain, yksittäin pakattuina
- Väri: valkoinen

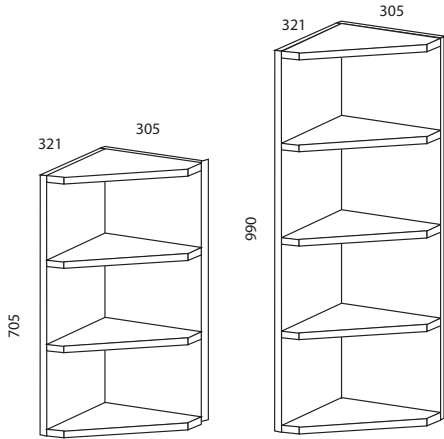

KOODI	TUOTE	KOKO
081502	yläpäättyhyllykkö	705 x 321 x 305 mm
081503		990 x 321 x 305 mm

**LIESITUULETINKAAPPI 590/845/878  
KOSTEUDENKESTÄVÄ**

- Sivut (2 kpl), hyllyt (4 kpl) ja tausta
- Ovikoko 495/595 x 445 mm / 495/595 x 703 mm
- Rungot ovat moduleittain, irta-osina lavoille pakattuina
- Väri: valkoinen, kosteudenkestävä

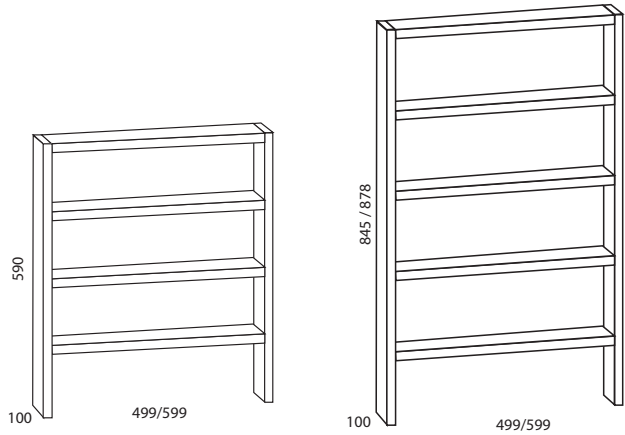

KOODI	TUOTE	KOKO
081007	liesituuletinkaappi 590	590 x 500 x 100 mm
081008		590 x 600 x 100 mm
081005	liesituuletinkaappi 845	845 x 500 x 100 mm
081006		845 x 600 x 100 mm
081009	liesituuletinkaappi 878	878 x 500 x 100 mm
081010		878 x 600 x 100 mm

## Vakiokaapistojen rungot

### KOMERO 1910 SOKKELIJALKAMALLI

- Sivut (2 kpl), kansi, pohja, tausta ja sidelistat (3 kpl)
- Ei sisällä sokkelijalkoja
- Väri: valkoinen, myös kosteudenkestävänä
- Rungot ovat moduleittain, irta-osina lavoille pakattuina

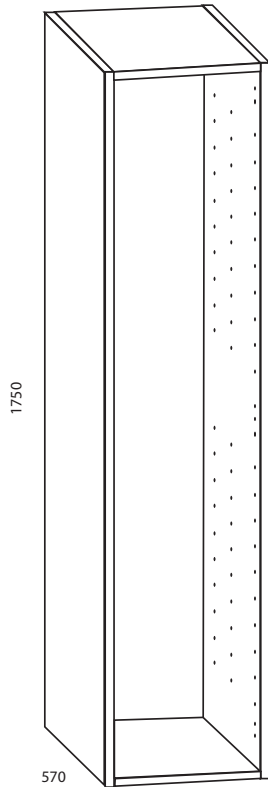

399/499/599/699/799,  
899/999/1199

### KOMERO 2080 SOKKELIJALKAMALLI

- Sisältää: sivut (2 kpl), kannen, pohjan, taustan ja sidelistat (3 kpl)
- Väri: valkoinen, myös kosteudenkestävänä
- Rungot ovat moduleittain, irta-osina lavoille pakattuina

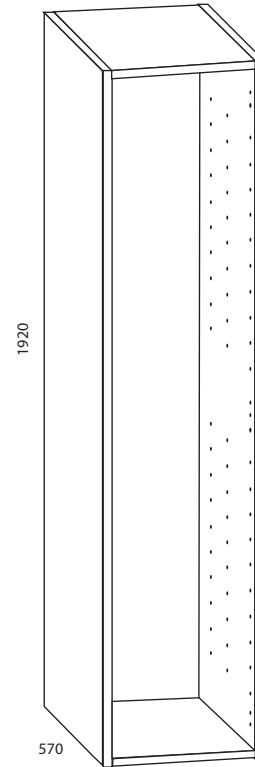

399/499/599/ 699/799/899/  
999/1199

KOODI	TUOTE	KOKO
081301	komero 1910 (1750) sokkelijalkamalli	1750 x 400 x 570 mm
081302		1750 x 500 x 570 mm
081303		1750 x 600 x 570 mm
0813002		1750 x 700 x 570 mm
081307		1750 x 800 x 570 mm
0813003		1750 x 900 x 570 mm
081308		1750 x 1000 x 570 mm
081309		1750 x 1200 x 570 mm
081510		komero 1910 (1750) sokkelijalkamalli  <b>kosteudenkestävä</b>
081511	1750 x 500 x 570 mm	
081512	1750 x 600 x 570 mm	
081513	1750 x 700 x 570 mm	
081514	1750 x 800 x 570 mm	
081515	1750 x 900 x 570 mm	
081516	1750 x 1000 x 570 mm	
081517	1750 x 1200 x 570 mm	

KOODI	TUOTE	KOKO
081201	komero 2080 (1920) sokkelijalkamalli	1920 x 400 x 570 mm
081202		1920 x 500 x 570 mm
081203		1920 x 600 x 570 mm
0812031		1920 x 700 x 570 mm
081209		1920 x 800 x 570 mm
0812091		1920 x 900 x 570 mm
081200		1920 x 1000 x 570 mm
0812001		1920 x 1200 x 570 mm
081520		komero 2080 (1920) sokkelijalkamalli  <b>kosteudenkestävä</b>
081521	1920 x 500 x 570 mm	
081522	1920 x 600 x 570 mm	
081523	1920 x 700 x 570 mm	
081524	1920 x 800 x 570 mm	
081525	1920 x 900 x 570 mm	
081526	1920 x 1000 x 570 mm	
081527	1920 x 1200 x 570 mm	

## Vakiokaapistojen rungot

### KOMERO 1910/2080 SOKKELIKOLOLLA

- Sivut (2 kpl), kansi, pohja, tausta ja sidelistat (3 kpl)
- Tuote yksittäin pahviin pakattuna
- Väri: valkoinen

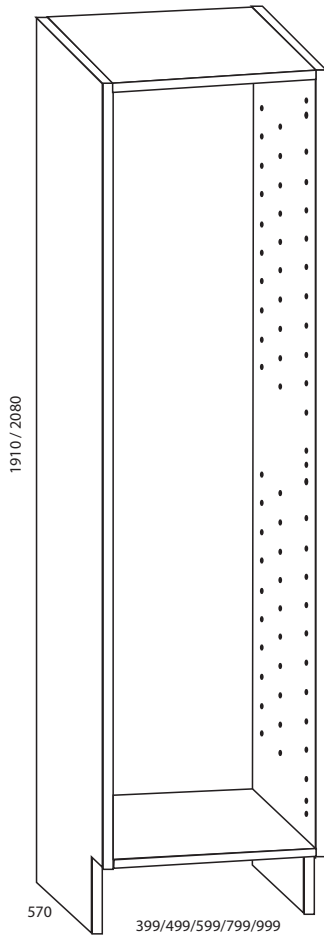

### KOMERO 2360 SOKKELIJALKAMALLI JA SOKKELIKOLO

- Sivut (2 kpl), kansi, pohja, kiintohylly, tausta ja sidelistat (3 kpl)
- Rungot ovat moduleittain, irto-osina lavoille pakattuina
- Väri: valkoinen

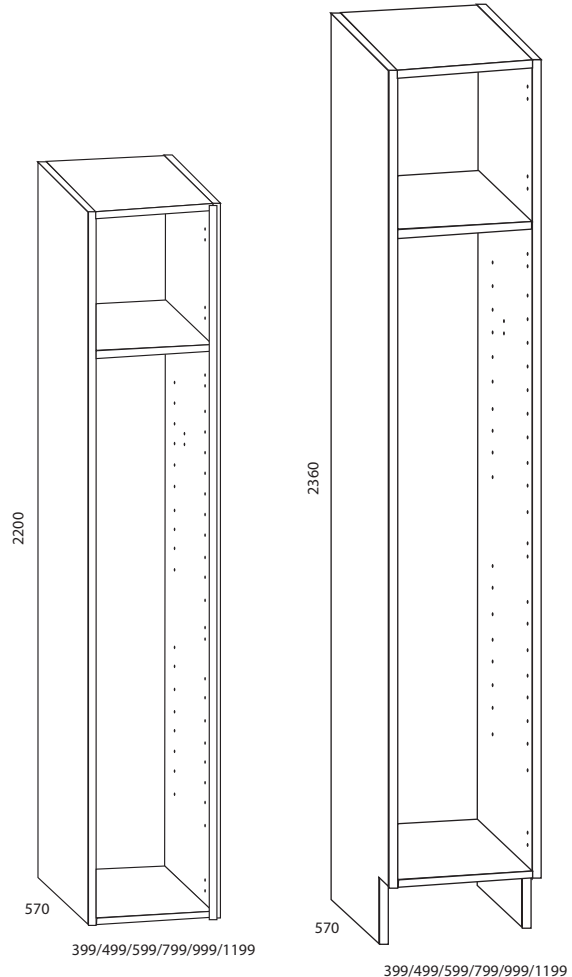

KOODI	TUOTE	KOKO
081304	komero 1910 sokkelikollalla	1910 x 400 x 570 mm
081305		1910 x 500 x 570 mm
081306		1910 x 600 x 570 mm
081300		1910 x 800 x 570 mm
0813001		1910 x 1000 x 570 mm
081204	komero 2080 sokkelikollalla	2080 x 400 x 570 mm
081205		2080 x 500 x 570 mm
081206		2080 x 600 x 570 mm
081207		2080 x 800 x 570 mm
081208		2080 x 1000 x 570 mm

KOODI	TUOTE	KOKO
081101	komero 2360 (2200) sokkelijalkamalli	2200 x 400 x 570 mm
081102		2200 x 500 x 570 mm
081103		2200 x 600 x 570 mm
081112		2200 x 800 x 570 mm
081110		2200 x 1000 x 570 mm
081111		2200 x 1200 x 570 mm
081104	komero 2360 sokkelikollalla	2360 x 400 x 570 mm
081105		2360 x 500 x 570 mm
081106		2360 x 600 x 570 mm
081107		2360 x 800 x 570 mm
081108		2360 x 1000 x 570 mm
081109		2360 x 1200 x 570 mm

## Vakiokaapistojen rungot

### YLÄKOMEROT

- Sivut (2 kpl), kansi, pohja, tausta ja sidelista
- Väri: valkoinen, myös kosteudenkestävänä
- Rungot ovat moduleittain, irto-osina lavoille pakattuina

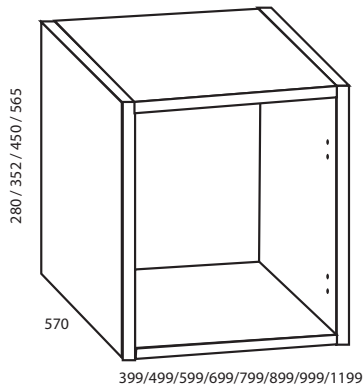

KOODI	TUOTE	KOKO
081404	yläkomero 280	280 x 400 x 570 mm
081405		280 x 500 x 570 mm
081406		280 x 600 x 570 mm
0814066		280 x 800 x 570 mm
0814068		280 x 1000 x 570 mm
0814069		280 x 1200 x 570 mm
081416	yläkomero 352	352 x 400 x 570 mm
081417		352 x 500 x 570 mm
081418		352 x 600 x 570 mm
081419		352 x 700 x 570 mm
081420		352 x 800 x 570 mm
081422		352 x 1000 x 570 mm
081423	352 x 1200 x 570 mm	
081401	yläkomero 450	450 x 400 x 570 mm
081402		450 x 500 x 570 mm
081403		450 x 600 x 570 mm
081400		450 x 700 x 570 mm
081407		450 x 800 x 570 mm
0814001		450 x 900 x 570 mm
081408		450 x 1000 x 570 mm
081409		450 x 1200 x 570 mm
081540	yläkomero 450 kosteudenkestävä	450 x 400 x 570 mm
081541		450 x 500 x 570 mm
081542		450 x 600 x 570 mm
081543		450 x 700 x 570 mm
081544		450 x 800 x 570 mm
081545		450 x 900 x 570 mm
081546		450 x 1000 x 570 mm
081547		450 x 1200 x 570 mm
081424	yläkomero 565	565 x 300 x 570 mm
081425		565 x 400 x 570 mm
081426		565 x 500 x 570 mm
081427		565 x 600 x 570 mm
081428		565 x 700 x 570 mm
081429		565 x 800 x 570 mm
081430		565 x 900 x 570 mm
081431		565 x 1000 x 570 mm
081432		565 x 1200 x 570 mm

**Vakiokaapistojen rungot**
**LISÄOSAT**

KOODI	TUOTE	KOKO	VÄRI
082101	yläkaapin irtosivu	990 x 305 mm	valkoinen
0821015		990 x 325 mm	
082102		705 x 305 mm	
0821025		705 x 325 mm	
082104	komeron irtosivu	2360 x 570 mm	valkoinen
0821045		2360 x 590 mm	
0821055		2080 x 570 mm	
0821056		2080 x 590 mm	
082106	sokkeli 1 kpl/pkt	2800 x 155 mm	valkoinen
6522VPKHYL3	ala-/komerohylly	266 mm	valkoinen
6522VPKHYL4		366 mm	
6522VPKHYL5		466 mm	
6522VPKHYL6		566 mm	
6522VPKHYL7		666 mm	
6522VPKHYL8		766 mm	
6522VPKHYL9		866 mm	
6522VPKHYL10		966 mm	
6522VPKHYL12		1166 mm	
0821080		yläkaapin irtosivu	
0821081	990 x 360 mm		
0821082	705 x 340 mm		
0821083	705 x 360 mm		
0821084	alakaapin irtosivu	870 x 570 mm	valkoinen, kosteudenkestävä
0821085		870 x 590 mm	
0821086	komeron irtosivu	2360 x 570 mm	valkoinen, kosteudenkestävä
0821087		2360 x 590 mm	
0821088		2080 x 570 mm	
0821089		2080 x 590 mm	

## Vakiokylpyhuonekaapistojen rungot

### SLEEK AVOKAAPPI, KOSTEUDENKESTÄVÄ

- Sivut (2 kpl), pohja, hylly, tausta ja sidelistat
- Rungoissa laatikko- ja saranaporaus
- Rungot ovat moduleittain, irtto-osina lavoille pakattuina
- Väri: valkoinen, kosteudenkestävä

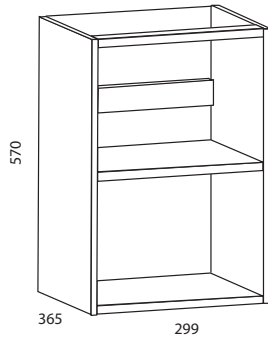

KOODI	TUOTE	KOKO
082301	Sleek 30 avokaappi	570 x 300 x 365 mm

### SLEEK ALLASKAAPPI, KOSTEUDENKESTÄVÄ

- Sivut (2 kpl), pohja, hylly, tausta ja sidelistat (2 kpl)
- Rungot ovat moduleittain, irtto-osina lavoille pakattuina
- Väri: valkoinen, kosteudenkestävä

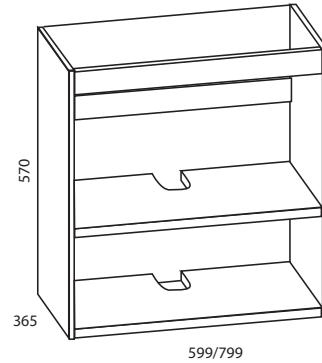

KOODI	TUOTE	KOKO
082304	Sleek 60 allaskaappi	570 x 600 x 365 mm
082305	Sleek 80 allaskaappi	570 x 800 x 365 mm

### SLEEK PEILIKAAPPI, KOSTEUDENKESTÄVÄ

- Sivut (2 kpl), pohja, hylly, tausta ja sidelistat
- Rungot ovat moduleittain, irtto-osina lavoille pakattuina
- Väri: valkoinen, kosteudenkestävä

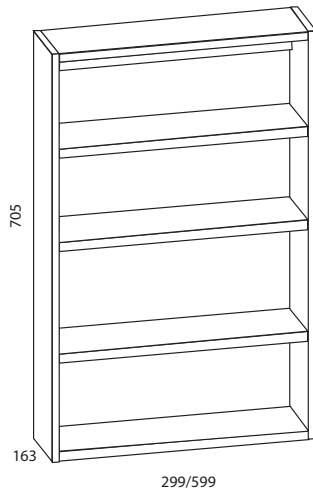

KOODI	TUOTE	KOKO
082320	peilikaapin runko	705 x 300 x 163 mm
082321	peilikaapin runko	705 x 600 x 163 mm

### PEILIOVIPARI

KOODI	TUOTE	KOKO
0823981	peiliovipari kirkas	3 + 3 x 701 x 295 mm
082398	peilioviparin helat (sis. saranat 4 kpl ja aluslevyt 4 kpl)	
083041	valolippa 600 listavalolla	22 x 600 x 285 mm
083042	valolippa 900 listavalolla	22 x 900 x 285 mm
083043	valolippa 1200 listavalolla	22 x 1200 x 285 mm

## Vakiokylpyhuonekaapistojen rungot, irtokomponentit

### SLEEK KOMERO 1750, KOSTEUDENKESTÄVÄ

- Sivut (2 kpl), kansi, pohja, tausta ja sidelistat (3 kpl)
- Rungot ovat moduleittain, irta-osina lavoille pakattuina
- Väri: valkoinen, kosteudenkestävä

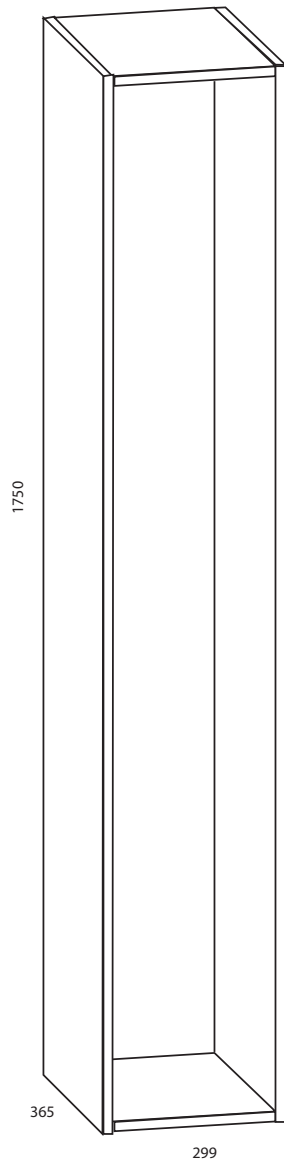

KOODI	TUOTE	KOKO
082307	Sleek komero	1750 x 300 x 365 mm
083038	irtohyllysetti 4 kpl	266 x 345 x 16 mm

### ALAKAAPIN SIVU, KOSTEUDENKESTÄVÄ

- Laatikoston sivut sisältää DTC Magic Pro- ja Dragon Box-poraukset
- Alakaapin sivut sisältää hylly- ja DTC-metallilaatikkoporaukset
- Väri: valkoinen, kosteudenkestävä

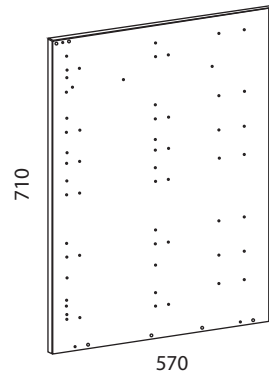

KOODI	TUOTE	MITAT
6500VPKDRB	laatikoston sivu uralla sisältäen Magic Pro- ja Dragon Box-poraukset	oikea
6500VPKSDR		vasen
6500VPKSB	alakaapin sivu uralla + DTC met.ltk. poraus	oikea
6500VPKS		vasen

### ALAKAAPIN JA KOMERON POHJA, KOSTEUDENKESTÄVÄ

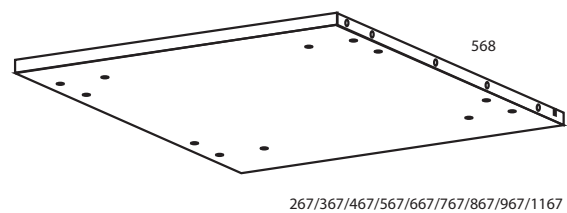

KOODI	TUOTE	KOKO
6511VPOH3	alakaapin pohja uralla	267 x 568 x 16 mm
6511VPOH4		367 x 568 x 16 mm
6511VPOH5		467 x 568 x 16 mm
6511VPOH6		567 x 568 x 16 mm
6511VPOH7		667 x 568 x 16 mm
6511VPOH8		767 x 568 x 16 mm
6511VPOH9		867 x 568 x 16 mm
6511VPOH10		967 x 568 x 26 mm
6511VPOH12		1167 x 568 x 16 mm



## Irtokomponentit

### ALAKAAPIN JA KOMERON KANSI, KOSTEUDENKESTÄVÄ

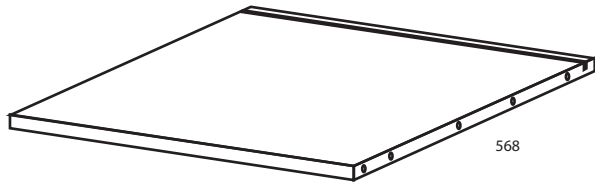

267/367/467/567/667/767/ 867/967/1167

KOODI	TUOTE	KOKO
6500190	alakaapin ja komeron kansi uralla	267 x 568 x 16 mm
6500191		367 x 568 x 16 mm
6500192		467 x 568 x 16 mm
6500193		567 x 568 x 16 mm
6500194		667 x 568 x 16 mm
6500195		767 x 568 x 16 mm
6500196		867 x 568 x 16 mm
6500197		967 x 568 x 16 mm
6500198		1167 x 568 x 16 mm

### KOMERON KIINTOHYLLY

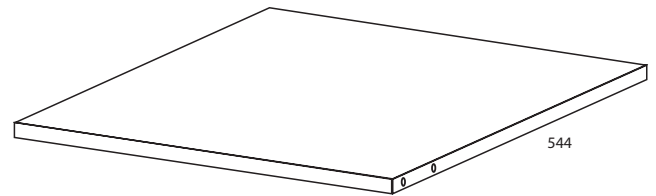

367/467/567/767/967/1167

KOODI	TUOTE	KOKO
6522VKHYL4	komeron kiintohylly	367 x 544 x 16 mm
6522VKHYL5		467 x 544 x 16 mm
6522VKHYL6		567 x 544 x 16 mm
6522VKHYL8		767 x 544 x 16 mm
6522VKHYL10		967 x 544 x 16 mm
6522VKHYL12		1167 x 544 x 16 mm

### ALAKAAPIN/KOMERON HYLLY

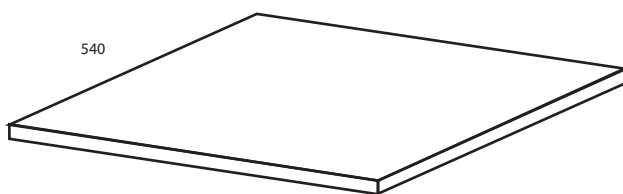

266/366/466/566/666/766/866/966/1166

KOODI	TUOTE	KOKO
6522VPKHYL3	alakaapin hylly 1 kpl	266 x 540 x 16 mm
6522VPKHYL4		366 x 540 x 16 mm
6522VPKHYL5		466 x 540 x 16 mm
6522VPKHYL6		566 x 540 x 16 mm
6522VPKHYL7		666 x 540 x 16 mm
6522VPKHYL8		766 x 540 x 16 mm
6522VPKHYL9		866 x 540 x 16 mm
6522VPKHYL10		966 x 540 x 26 mm
6522VPKHYL12		1166 x 540 x 16 mm

## Irtokomponentit

### KOMERON SIVU

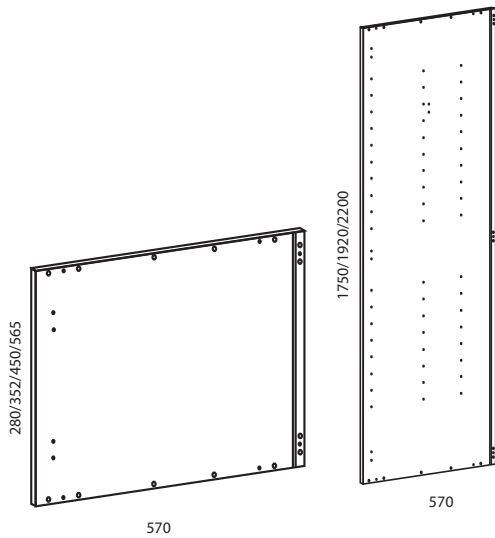

KOODI	TUOTE	MITAT
6514VKS1	komeron sivu uralla	oikea/vasen 1750 x 570 x 16 mm
6514VKS2		oikea/vasen 1920 x 570 x 16 mm
6514VKS3B		oikea 2200 x 570 x 16 mm
6514VKS3		vasen 2200 x 570 x 16 mm
6518VYKS	yläkomeron sivu uralla	oikea/vasen 352 x 570 x 16 mm
6516VYKS		oikea/vasen 450 x 570 x 16 mm
6517VYKS		oikea 565 x 570 x 16 mm
6516VYKS2B		vasen 280 x 570 x 16 mm
6516VYKS2		oikea 280 x 570 x 16 mm
6500160	komeron sivu uralla kosteudenkestävä	oikea/vasen 352 x 570 x 16 mm
6500150		oikea/vasen 450 x 570 x 16 mm
6500130		oikea/vasen 1750 x 570 x 16 mm
6500120		oikea/vasen 1920 x 570 x 16 mm
6500140		oikea/vasen 2128 x 570 x 16 mm

### YLÄKAAPIN SIVU 305/340

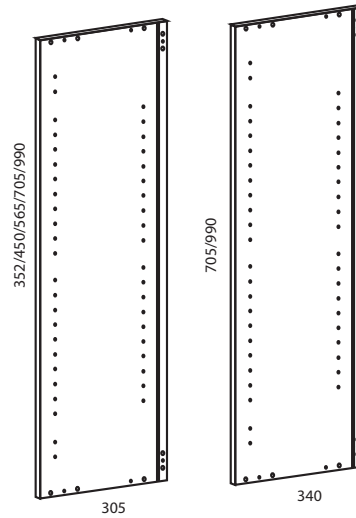

KOODI	TUOTE	MITAT
6508VSKS	yläkaapin sivu uralla 305	oikea/vasen 352 x 305 x 16 mm
6507VSKS		oikea/vasen 450 x 305 x 16 mm
6506VSKS		oikea/vasen 565 x 305 x 16 mm
6505VSKS		oikea/vasen 705 x 305 x 16 mm
6504VSKS		oikea/vasen 990 x 305 x 16 mm
6500210	yläkaapin sivu uralla 340 kost.kest.	oikea/vasen 705 x 340 x 16 mm
6500207		oikea/vasen 918 x 340 x 16 mm
6500200		oikea/vasen 990 x 340 x 16 mm
6500211		oikea/vasen 565 x 340 x 16 mm
6500213		oikea/vasen 352 x 340 x 16 mm
6500214		oikea/vasen 280 x 340 x 16 mm

### KUIVAUSKAAPIN SIVU 305/340, KOSTEUDENKESTÄVÄ

KOODI	TUOTE	MITAT
6510VKKS	kuivauskaapin sivu uralla 305	vasen 705 x 305 x 16 mm
6510VKKSB		oikea 705 x 305 x 16 mm
6509VKKS	kuivauskaapin sivu uralla 340	vasen 990 x 305 x 16 mm
6509VKKSB		oikea 990 x 305 x 16 mm
6500225	kuivauskaapin sivu uralla 340	vasen 705 x 340 x 16 mm
6500226		oikea 705 x 340 x 16 mm
6500228		oikea 918 x 340 x 16 mm
6500229		vasen 918 x 340 x 16 mm
6500220		vasen 990 x 340 x 16 mm
6500221		oikea 990 x 340 x 16 mm

## Irtokomponentit

### YLÄKAAPIN KANSI JA POHJA 305/340

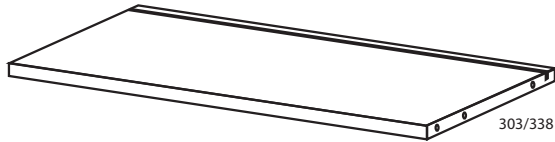

267/367/467/567/667/767/867/967/1167

### YLÄKAAPIN HYLLY 305/340

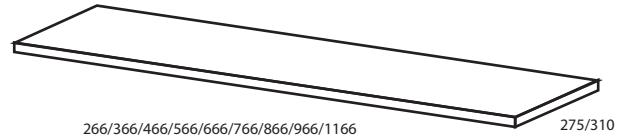

266/366/466/566/666/766/866/966/1166

KOODI	TUOTE	KOKO
6513VPOH3	yläkaapin kansi/ pohja uralla 305	267 x 303 x 16 mm
6513VPOH4		367 x 303 x 16 mm
6513VPOH5		467 x 303 x 16 mm
6513VPOH6		567 x 303 x 16 mm
6513VPOH7		667 x 303 x 16 mm
6513VPOH8		767 x 303 x 16 mm
6513VPOH9		867 x 303 x 16 mm
6513VPOH10		967 x 303 x 16 mm
6513VPOH12		1167 x 303 x 16 mm
6500230		yläkaapin kansi/ pohja uralla 340 kosteudenkestävä
6500231	367 x 338 x 16 mm	
6500232	467 x 338 x 16 mm	
6500233	567 x 338 x 16 mm	
6500234	667 x 338 x 16 mm	
6500235	767 x 338 x 16 mm	
6500236	867 x 338 x 16 mm	
6500237	967 x 338 x 16 mm	
6500238	1167 x 338 x 16 mm	

KOODI	TUOTE	KOKO
6524VYKHYL3	yläkaapin hylly	266 x 275 x 16 mm
6524VYKHYL4		366 x 275 x 16 mm
6524VYKHYL5		466 x 275 x 16 mm
6524VYKHYL6		566 x 275 x 16 mm
6524VYKHYL7		666 x 275 x 16 mm
6524VYKHYL8		766 x 275 x 16 mm
6524VYKHYL9		866 x 275 x 16 mm
6524VYKHYL10		966 x 275 x 16 mm
6524VYKHYL12		1166 x 275 x 16 mm
6500240		yläkaapin hylly 340 kosteudenkestävä
6500241	366 x 310 x 16 mm	
6500242	466 x 310 x 16 mm	
6500243	566 x 310 x 16 mm	
6500244	666 x 310 x 16 mm	
6500245	766 x 310 x 16 mm	
6500246	866 x 310 x 16 mm	
6500247	966 x 310 x 16 mm	
6500248	1166 x 310 x 16 mm	

## Irtokomponentit

KOODI	TUOTE/KORKEUS	KOKO
6519VKOMT4	komeron tausta 2360 (2200)	2182 x 382 x 3 mm
6519VKOMT5		2182 x 482 x 3 mm
6519VKOMT6		2182 x 582 x 3 mm
6519VKOMT8		2182 x 782 x 3 mm
6519VKOMT10		2182 x 490 x 3 mm (2 kpl)
6519VKOMT12		2182 x 590 x 3 mm (2 kpl)
6518VKOMT4	komeron tausta 2080 (1920)	1902 x 382 x 3 mm
6518VKOMT5		1902 x 482 x 3 mm
6518VKOMT6		1902 x 582 x 3 mm
6518VKOMT7		1902 x 682 x 3 mm
6518VKOMT8		1902 x 782 x 3 mm
6518VKOMT9		1902 x 440 x 3 mm (2 kpl)
6518VKOMT10	1902 x 490 x 3 mm (2 kpl)	
6518VKOMT12	1902 x 590 x 3 mm (2 kpl)	
6517VKOMT4	komeron tausta 1910 (1750)	1732 x 382 x 3 mm
6517VKOMT5		1732 x 482 x 3 mm
6517VKOMT6		1732 x 582 x 3 mm
6517VKOMT7		1732 x 682 x 3 mm
6517VKOMT8		1732 x 782 x 3 mm
6517VKOMT9		1732 x 440 x 3 mm (2 kpl)
6517VKOMT10	1732 x 490 x 3 mm (2 kpl)	
6517VKOMT12	1732 x 590 x 3 mm (2 kpl)	
6521VMKOMT4	yläkomeron tausta 280	262 x 382 x 3 mm
6521VMKOMT5		262 x 482 x 3 mm
6521VMKOMT6		262 x 582 x 3 mm
6521VMKOMT8		262 x 782 x 3 mm
6521VMKOMT10		262 x 982 x 3 mm
6521VMKOMT12		262 x 1182 x 3 mm
6521VYKOMT4	yläkaapin/ -komeron tausta 450	432 x 382 x 3 mm
6527VYKT3		432 x 282 x 3 mm
6521VYKOMT5		432 x 482 x 3 mm
6521VYKOMT6		432 x 582 x 3 mm
6521VYKOMT7		432 x 682 x 3 mm
6521VYKOMT8		432 x 782 x 3 mm
6521VYKOMT9		432 x 882 x 3 mm
6521VYKOMT10		432 x 982 x 3 mm
6521VYKOMT12		432 x 1182 x 3 mm

KOODI	TUOTE/KORKEUS	KOKO
6523VAKT3	ala-/yläkaapin tausta 705	687 x 282 x 3 mm
6523VAKT4		687 x 382 x 3 mm
6523VAKT5		687 x 482 x 3 mm
6523VAKT6		687 x 582 x 3 mm
6523VAKT7		687 x 682 x 3 mm
6523VAKT8		687 x 782 x 3 mm
6523VAKT9		687 x 882 x 3 mm
6523VAKT10		687 x 982 x 3 mm
6523VAKT12		687 x 1182 x 3 mm
6524VYKT3		yläkaapin tausta 990
6524VYKT4	972 x 382 x 3 mm	
6524VYKT5	972 x 482 x 3 mm	
6524VYKT6	972 x 582 x 3 mm	
6524VYKT7	972 x 682 x 3 mm	
6524VYKT8	972 x 782 x 3 mm	
6524VYKT9	972 x 440 x 3 mm (2 kpl)	
6524VYKT10	972 x 490 x 3 mm (2 kpl)	
6524VYKT12	972 x 590 x 3 mm (2 kpl)	
6526VYKT3	yläkaapin/ -komeron tausta 565	547 x 282 x 3 mm
6526VYKT4		547 x 382 x 3 mm
6526VYKT5		547 x 482 x 3 mm
6526VYKT6		547 x 582 x 3 mm
6526VYKT7		547 x 682 x 3 mm
6526VYKT8		547 x 782 x 3 mm
6526VYKT9	547 x 882 x 3 mm	
6526VYKT10	547 x 982 x 3 mm	
6526VYKT12	547 x 1182 x 3 mm	
6528VYKT3	yläkaapin/ -komeron tausta 352	334 x 282 x 3 mm
6528VYKT4		334 x 382 x 3 mm
6528VYKT5		334 x 482 x 3 mm
6528VYKT6		334 x 582 x 3 mm
6528VYKT7		334 x 682 x 3 mm
6528VYKT8		334 x 782 x 3 mm
6528VYKT9		334 x 882 x 3 mm
6528VYKT10		334 x 982 x 3 mm
6528VYKT12		334 x 1182 x 3 mm

## Irtokomponentit

### SIDELISTAT



KOODI	TUOTE	MITAT	VÄRI
5209V	sidelista materiaali 18x51 kalvo- pinnoitettu vaneri	267 mm	valkoinen
5208V		367 mm	
5207V		467 mm	
5206V		567 mm	
5205V		667 mm	
5204V		767 mm	
5203V		867 mm	
5202V		967 mm	
5201V		1167 mm	
35500		sidelista koivu	
35505	sidelista havu		
35513	sidelista koivu	2440 mm/ salko	musta

### KUIVAUSKAAPIN SIDELISTA



KOODI	TUOTE	MITAT	VÄRI
35490	kuivauskaapin sidelista tappikiinnitys	367 mm	valkoinen
35491		467 mm	
35492		567 mm	
35493		667 mm	
35494		767 mm	
35495		867 mm	
35496		967 mm	
354901		Kuivauskaapin sidelista ruuvikiinnitys	
354911	467 mm		
354921	567 mm		
354931	667 mm		
354941	767 mm		
354951	867 mm		
354961	967 mm		

### SIDELISTA METALLI



KOODI	TUOTE	MITAT	VÄRI
5219M	sidelista metalli	267 mm	valkoinen
5218M		367 mm	
5217M		467 mm	
5216M		567 mm	
5215M		667 mm	
5214M		767 mm	
5213M		867 mm	
5212M		967 mm	
5211M		1167 mm	

Irtokomponentit

TAUSTALEVYN YHDYSLISTA

KOODI	TUOTE	MITAT	VÄRI
06126	taustan yhdyslista 3mm	3000 mm	valkoinen
06127	taustan yhdyslista 3mm	3000 mm	kirkas
6517TYL	komeron 1750 yhdyslista 3 mm	1710 mm	valkoinen
6518TYL	komeron 1920 yhdyslista 3 mm	1880 mm	
6519TYL	komeron 2200 yhdyslista 3 mm	2160 mm	

Laatikon pohjat ja takasarjat

MAGIC PRO-LAATIKON POHJA

- Väri: valkoinen
- Irto-osina lavoille pakattuina

KOODI	TUOTE	LEVEYS
082551	DTC Magic Pro pohja metallitakasarjalle	300 (249 x 473) mm
082552		400 (349 x 473) mm
082553		500 (449 x 473) mm
082554		600 (549 x 473) mm
082555		700 (649 x 473) mm
082556		800 (749 x 473) mm
082557		900 (849 x 473) mm
082558		1000 (949 x 473) mm
082559		1200 (1149 x 473) mm

DRAGON BOX-LAATIKON POHJA JA TAKASARJASOIRO

- Väri: valkoinen
- Irto-osina lavoille pakattuina

KOODI	TUOTE	LEVEYS
0825000	Dragon Box takasarjasoirot	1200 x 84 x 16 mm
0825001		1200 x 135 x 16 mm
0825002		1200 x 199 x 16 mm
0825010	Dragon Box pohja	300 (192 x 476) mm
0825011		400 (292 x 476) mm
0825012		500 (392 x 476) mm
0825013		600 (492 x 476) mm
0825014		700 (592 x 476) mm
0825015		800 (692 x 476) mm
0825016		900 (792 x 476) mm
0825017		1000 (892 x 476) mm
0825018		1200 (1092 x 476) mm

## Komponenttien kasaustarvikkeet

### KASAUSRUUVI

Suosittelimme kasamaan komponenttimme esim. spax-ruuveilla, jolloin esiporaus ei ole välttämätöntä

KOODI	TUOTE
11880	puuruuvi Spax 3,5 x 15 uk
11887	puuruuvi Spax 3,5 x 35 uk
11893	puuruuvi Spax 3,5 x 50 uk
11908	puuruuvi Spax 4 x 28 uk
11970	puuruuvi Spax 5 x 70 uk

### SOKKELIJALKASARJA



KOODI	TUOTE	LEVEYS
06246	Sokkelijalka tappikiinnitys	Ø 24/36 mm 100 - 150 mm
06248	Päättyklipsi pikak./tarra	

Sokkeliklipsi pikakiinnitys 1 kpl sokkeliklipsi sisältyy hintaan

### TAUSTAN KIINNITYSHELÄ FS 1054



KOODI	VALM. N:O	VÄRI
06125	FS1052	läpinäkyvä muovi

### SOKKELIN KOSTEUSSUOJAPROFIILI JA KULMALISTA



KOODI	LEVYPAKSUUS	PITUUS
06129	16 mm	3660 mm

Saatavilla myös valmiiksi kasatut

# KEITTIÖKOMPONENTIT



**YLÄKAAPIT**  
varusteilla



**KUIVAUSKAAPIT**  
varusteilla



**JÄTEKAAPIT**  
varusteilla



**ALAKAAPIT**  
eri kokoisilla laatikoilla



**PIILOKULMAKAAPIT**  
mekanismeilla



**ALAKULMAKAAPIT**  
mekanismeilla

**SAATAVILLA MYÖS:**

ylä-avolokerikot, yläkonsolit, yläpäätyhyllyköt, liesituuletin-  
kaapit, mikrokaapit, astianpesukonekomerot, uunikaapit,  
ala-avolokerikot, alapäätyhyllyköt, konekomerot, sokkelijalka-  
komerot ja lisäosat.

**Kiinnostuitko?**  
**Kysy esite myynnistämme!**  
**Puh. 020 7689 530**



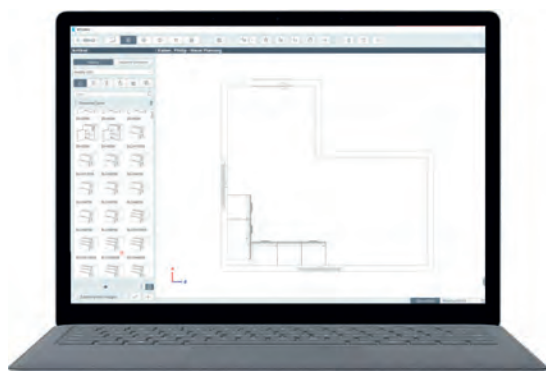

## Tuotteemme löytyvät nyt myös **KPS.MAX**-ammattilaisten suunnitteluohjelmasta!

KPS.MAX on **huipputason suunnitteluohjelma**, jonka avulla voit kätevästi suunnitella kiintokalusteesi haluamasi tavalla. Kysy lisää!

## IKI-kylpyhuonekalusteet

Tyylikäs ja ajaton **IKI – Kaluste** on pitkäikäyttöinen, vedenkestävä ja pienempiäkin koljuja kestävä kaluste, joka sopii myös täydellisesti huolettomampaan asumiseen. Kalusteiden kosteudenkesto, vaivaton puhdistettavuus ja hyvä hinta-laatu-suhde tuottavat kiinteistölle lisäarvoa.

IKI – Kaluste on materiaaliltaan kompaktilaminaattia (eli umpilaminaattia), joka on suunniteltu eritoten kosteisiin ja runsaiden vedenkäyttö tiloihin. Tuotteet ovat valmiiksi kasattuja, jonka vuoksi asentaminen käy nopeasti. Kalusteet asennetaan kiinteästi valmiiden seinäpintojen päälle. Huomioi ennen asennusta seinän vahvuus. Vahvista tarvittaessa kalusteiden kiinnitystä varten.



## IKI-kylpyhuonekalusteet

### IKI-ALLASKAAPPI 600 mm

Koodi 092301



**Allaskaappi valmiiksi kasattuna, sisältää laatikoston ja valumarmorialtaan vesilukkoineen.**

- Korkeus jalkojen kanssa 816 mm ja altaan kanssa 856 mm
- Leveys 600 mm
- Syvyys/Pituus 385 mm altaan kanssa 390 mm
- Jalkojen korkeus 200 mm
- Pohjassa tila putkistolle koko kalusteen sisäleveydellä

**Sisältää:**

- Magic Pro laatikot (sivukorkeus 172 mm) lyhennys takasarjoineen
- Valumarmorialtaan + vesilukon
- Mustat jalat ja vetimet

### IKI-PEILIKAAPPI 600 mm

Koodi 092311



**Peilikaappi valmiiksi kasattuna. Kaksipuoliset peilit, hidastin saranat ja valaisin. Valaisin heijastaa valon myös kattoon, joka riittää jopa pienen vessan valaisemiseen.**

- Korkeus 717 mm
- Leveys 600 mm
- Syvyys/Pituus 167 mm

**Sisältää:**

- Akryylivalolipan
- Pistorasiakotelon
- Hidastinsaranat
- Kaksi lasihyllyä

### IKI-KOMERO 500 mm

Koodi 092321



**Komero valmiiksi kasattuna kodinhoito- tai kylpyhuoneeseen. Kiinteät kaapin hyllyt ja ulosvedettävät pyykkikorit.**

- Korkeus 1750 mm ja jalkojen kanssa 1950 mm
- Leveys 500 mm
- Syvyys/Pituus 386 mm
- Jalkojen korkeus 200 mm

**Sisältää:**

- Kaksi ulosvedettävää pyykkikoria
- Kolme hyllyä (kiinteät)
- Oven kätisyys vaihdettavissa
- Hidastinsaranat
- Mustat jalat ja vetimet

Valmiit komeropaketit

EAZY-KOMERO



KOODI	TUOTE	KOKO	VÄRI	
K008021	Eazy-komero	1910 x 500 x 590 mm	valkoinen runko valkoinen ovi	
K008022		1910 x 600 x 590 mm		
K008027	Eazy-yläkomero	450 x 500 x 590 mm		
K008028		450 x 600 x 590 mm		
K008002	Eazy-komero	2080 x 500 x 590 mm		
K008003		2080 x 600 x 590 mm		
K008041	Eazy-hyllysetti	500 mm 5 kpl / st.		valkoinen
K008042		600 mm 5 kpl / st.		
K008046	Eazy-irttohylly	500 mm		
K008047		600 mm		
K008061	henkaritanko + kannakkeet	500 mm	kromattu	
K008062		600 mm		
K008070	100 cm komeron väliseinä + 4 hyllyä 100 cm	2080 mm	valkoinen	
K008071		1910 mm		
K008081	VITI- lankakoriseti	500 mm		
K008082		600 mm		

Eazy komero on valmistettu 16 mm valkoisesta kalustelevystä ja tarkoitettu kiinnitettäväksi seinään kiintokalusteiden tapaan. Oven väri on valkoinen. Sarjaan kuuluu useita eri leveyksiä. Eazy- komerot ovat täysin tyhjiä, joten voit valita kattavasta lisävarustevalikoimastamme juuri sinun tarpeittesi mukaiset lisäosat.

**EAZY**  
2080 x 600 x 590 mm

**EAZY**  
1920 x 600 x 590 mm

## Valmiit komeropaketit

### STINA-LIUKUOVIKOMERO

Stina liukuovikomero on valmistettu 18 mm kalustelevystä ja tarkoitettu kiinnitettäväksi seinään kiintokalusteiden tapaan. Runko on aina valkoinen, oven väri vaihtoehtoina tyylikäs harmaa jalava, valkoinen tai peili. Vakiovarusteena komerossa on kaksi henkaritankoa ja kaksi irtohyllyä. Henkaritanko asennetaan syvyyssuunnassa. Lisävarusteena hyllysetti (sis. 3 hyllyä) ja irtohylly. Leveydet 120 ja 150 cm, syvyys 45 cm, korkeus 205 cm.



#### STINA LIUKUOVIKOMERO

##### RUNGOT

Runko 120 / 150 cm

##### OVET

Ovi 120, valk. bs

Ovi 120, hopea jalava

Ovi 120, peili

Ovi 150, valk. bs

Ovi 150, hopea jalava

Ovi 150, peili

##### IRTOHYLLYT

Irtohylly 1 kpl

Irtohylly 3 kpl/setti

#### STINA KOMERO SARANAOVILLA

### STINA-KOMERO SARANAOVILLA

Runkoväri on aina valkoinen, ovet voi valita valkoisena tai tyylikkään hopea jalavan värisenä. Leveydet 50 cm/100 cm/150 cm, syvyys 54 cm, korkeus 205 cm. Vakiovarusteena kaksi hattuhyllyä. Voit valita komeron sisälle irtohyllyjä, vaate tangon tai lankakoreja. Valitse mieleisesi varustelutaso!

##### RUNGOT

Runko 50 / 100 / 150 cm

##### OVET

Ovi valkoinen

Ovi hopea jalava



1



2



3



Hyllysetti  
oikealle puolelle

\* Valitse mieleisesi varustelutaso 1-3

1) irtohyllyt vasemmalle 2) valohenkaritanko 3) lankakorit ja irtohyllyt

### Poratut kalustekomponentit

---



Valmistamme runkokomponentteja keittiöteollisuuden tarpeisiin sekä muita komponentteja asiakkaiden toivomusten mukaisesti. Komponentit valmistetaan melamiinipintaisesta lastulevystä joka täyttää E1-laatu-  
luokituksen. Vakiokomponenttimme reunalistoitetaan 0,8 mm ABS-nauhalla, joka antaa tuotteille viimeistellyn ulkonäön.



Porattujen komponenttien lisäksi valmistamme reunalistoitettuja soiroja asiakkaan toivomusten mukaan. Useimpia leveyksiä varastoimme heti toimitettavaksi.

Vuoden 2023 lopulla hankkimallamme nestäavalla CNC-koneellamme onnistuvat myös kiintokalusteiden ovien ja etusarjojen valmistus tehokkaasti.

### Alihankinta ja sopimusvalmistus, uusimpana meriteollisuus

---

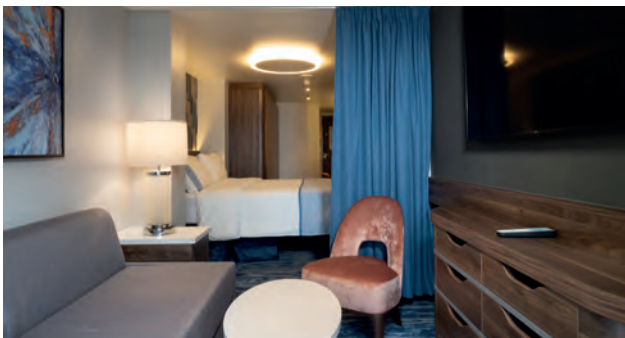

Kiintokalustekomponenttien lisäksi valmistamme laadukkaita kalusteratkaisuja mm. toimistoihin, hotelleihin, päiväkoteihin sekä no-name tuotteita toisille valmistajille. Uusimpina sopimusvalmistustuotteina ovat loistoristeilijöiden hyttikalusteet, joissa laatu ja toimitusvarmuus ovat erityisen tärkeitä. Huippumoderni tuotantoteknologiamme tuo tehokkuutta ja kilpailukykyä niin isojen kuin pienten tuotesarjojen valmistukseen, joko osina tai valmiiksi koottuina.

### Laadukasta listoitusta

---



Komponenttien mitallistaminen ja reunalistoitus tehdään kahdella kaksipuolisella, peräkkäin olevalla Homag-reunalistoituskoneella. Tehtaallamme on käytössä kolme reunalistoituslinjaa.

Vuonna 2022 hankitulla Rover-muotolistoituskoneella laadukasta ja tehokasta tekemistä muoto-osien valmistukseen. Tehtaallamme on käytössä kaksi muotolistoituskonetta.

### Sahauspalvelu

---



Tarjoamme sahauspalvelua asiakkaan ilmoittamien mittojen mukaisesti. Käytössämme on PRECUT-levynpaloittelun optimointiohjelma, jolla saamme minimoitua levyhukan mahdollisimman pieneksi.

Holzma-palkkisahamme edustaa levynpaloittelun huipputa niin sahausnopeudessa, mittatarkkuudessa kuin sahausjäljessä. Työstöissä käytämme ainoastaan timanttiteriä, joilla takaamme lopputuloksen tasalaatuisuuden.

### Varastointi, logistiikka ja pakkauspalvelu

---



Komponenttitoimitusten mukana toimitetaan myös tarvikkeet, helat sekä pintakäsittelyaineet siististi pakatuilla lavoilla.

Voimme tarjota myös sarjatuotantoon suunniteltua pakkauspalvelua.







# Hiipakka

- Since 1951 -

Tuotteet	Toimitusehto	Toimitusmaksu
Kuvaston tuotteet ovat heti saatavana varastostamme. Mikäli kuvastosta puuttuu tarvitsemanne tuote tai tuotetyyppi, ota yhteyttä myyjiimme jotka selvittävät tuotteen saatavuuden.	Vapaasti varastostamme Jurvassa.	5 € tai 18 € toimitus
Maksuehto	Kuljetus ja reklamaatiot	Tuotevastuu
21 päivää netto	Reklamaatioista on aina ilmoitettava välittömästi toimituksen jälkeen ja mahdollisista palautuksista on aina sovittava etukäteen. Palautusasioinnin yhteydessä on ilmoitettava lähetylistan, tai laskun numero.	Mikäli tuotteissamme on virhe, korvaamme ainoastaan virheellisen tuotteen osuuden. Emme vastaa luettelossa mahdollisesti esiintyvistä painovirheistä ja varaamme oikeuden hintamuutoksiin.

Myynti ja tilaukset	Tuotanto	Noutovarasto ja lähettäjä
<p><b>Tuotepäällikkö</b></p> <p><b>Juha Lassila</b> gsm 040 154 6025 juha.lassila@ejh.fi</p> <p>Helat, keittiömekanismit ja -tarvikkeet</p>	<p><b>Tehtaanjohtaja</b></p> <p><b>Mikael Blomback</b> gsm 040 550 8885 mikael.blomback@ejh.fi</p> <p><b>Juha Peltola</b> gsm 050 413 0292 juha.peltola@ejh.fi</p>	<p><b>Varastopäällikkö</b></p> <p><b>Leo Väliä</b> gsm 040 5512 335 leo.valia@ejh.fi</p> <p><b>Seppo Aho</b> gsm 040 550 7544 seppo.aho@ejh.fi</p>

## E J Hiipakka Oy

### Myynti ja hallinto:

Veistokouluntie 2  
66300 JURVA

### Tuotanto ja toimitukset:

Teollisuustie 1  
66300 JURVA

**www.ejh.fi**

Palvelunumero 020 7689 530  
tarvikkeet@ejh.fi

### Nähdään myös somessa!

Instagram **@hiipakkateollisuus**

LinkedIn **E J Hiipakka Oy**

YouTube **Hiipakka teollisuus**





**E J Hiipakka Oy**  
**66300 Jurva**

**Tarvikemyynti**  
**020 7689 530**  
**tarvikkeet@ejh.fi**

**[www.ejh.fi](http://www.ejh.fi)**

**Hiipakka**  
- Since 1951 -